



# metahospitalar

**CAMAS  
PPP  
INFANTIL  
CARROS  
MACA  
SOFÁS  
POLTRONAS  
MESA DE CABECEIRA E  
REFEIÇÃO**

**NICOVIDA**  
*medical care*

CATÁLOGO DIGITAL  
INTERATIVO

É SÓ CLICLAR E SER DIRECIONADO  
PARA A JANELA DESEJADA



**INDICE**

## ÍNDICE

### **MESA CIRÚRGICA**

MESA CIRÚRGICA - BF683 TDP

### **CUIDADOS INTESIVOS**

CAMA DIAMOND POLTRONA - MT 231

CAMA DIAMOND LATERALIDADE - MT 233

CAMA DIAMOND CARE - MT 215

CAMA DIAMOND CARE - MT 212

CAMA EVOLUTION - MT 165

CAMA FLEX CARE - MT 152

### **CAMAS**

DIAMOND CARE - MT 210

EVOLUTION CARE - MT 160

FLEX CARE ELETRICA - MT 150

FLEX CARE MANIVELA - MT 149

### **MÓVEIS PARA TRANSPORTE**

CADEIRA PARA TRANSPORTE - MT 450

MACA DIAMOND

MACA - MT 413 | MT 414

MACA - MT 410

### **CAMAS PPP E INFANTIL**

PARTO LUZ NATURAL

PRÉ PARTO E PÓS PARTO

BERÇO DIAMOND

CAMA INFANTIL

RESCÉM NASCIDO

**SOFÁ CAMA  
POLTRONAS  
MESA DE  
REFEIÇÃO**



**ÍNDICE**

## **SOFÁ CAMA**

LIVE

BESTCOMFORT

COMPACTCOMFORT

DECORE PREMIUM

## **POLTRONAS**

C.E.M

POLTRONA HEMODIÁLISE

POLTRONA DIAMANTE PREMIUM

POLTRONA DIAMANTE

DADDY

DADDY COMFORT

## **MESA DE REFEIÇÃO**

DIAMOND - MT 714

FLEX - MT 715

MESA DE REFEIÇÃO - MT 717

MESA DE REFEIÇÃO INOX

## **CABECEIRAS**

PROTECTOR

MODERN

**COURVINS**

**ACESSÓRIOS  
CME**



**ÍNDICE**

## **ACESSÓRIOS**

[ESTATIVA DE TETO](#)

[ESTATIVA MÓVEL](#)

[CARRO PARA MEDICAMENTOS](#)

[CARRO DE EMERGÊNCIA](#)

[CARRO DE CHECAGEM](#)

[SUPORTE DE SORO](#)

## **CME**

[ESTAÇÃO DE TRABALHO](#)

[BANCADA DE TRABALHO](#)

[CARRO FECHADO PARA TRANSPORTE](#)

[CARRO CUBA](#)

[CARRO ABERTO PARA TRANSPORTE](#)

[SUPORTE PARA SMS](#)

[ESTANTE PARA ARMAZENAGEM](#)

[ESTANTE PARA CESTAS](#)

**CORPORATIVOS**



[ÍNDICE](#)

## **CORPORATIVO**

[LEAFT LONGARINA 4L | 3L | 2L](#)

[SOFÁ PARA RECEPÇÃO](#)

[POLTRONA RECEPÇÃO](#)

[PUFFON CHAISE](#)

[ALLES](#)

[POLTRONA PIX](#)

[POLTRONA DE RECEPÇÃO](#)

[BANCO LEVOO](#)

[CONNECT 814 | 813 | 812 | 811 | 810](#)

[BIT](#)

[BIT BAR](#)

[JOB 820](#)

[JOB 821](#)

[MESA NOTE](#)

[MESA DE TRABALHO](#)

[BISTRÔS](#)

[MESA HORM](#)

[CARRINHO SLIDER](#)

## **SISTEMAS E SOFTWARES**

[CYBERBED](#)

[BEDMONITOR](#)

# BF683 TDP | MESA CIRÚRGICA



## SAIBA MAIS

Introduza confiança e precisão nos procedimentos cirúrgicos com a nossa avançada Mesa Cirúrgica BF683 TDP, Desenvolvida para atender às demandas exigentes do ambiente cirúrgico, nossa mesa oferece uma plataforma estável e adaptável, garantindo conforto para o paciente e facilidade de uso para os profissionais de saúde.

## MOVIMENTOS

Elevação, Dorso, Cabeceira, Pernas, Flex, Reflex, Laterais, Trendelenburg e Reverso e Deslocamento Longitudinal.

## OPCIONAIS

### RECURSOS PADRÕES

- Chasis em Perfil de Aço Inox AISI 304
- Predominância de movimentos motorizados
- Base Retangular em Inox AISI 304
- Design Ergonômico e Funcional
- Dorso bipartido elétrico com renal e inversão de pernas
- Tampo Radiotransparente em Fenolite
- Controle Remoto Integrado
- Rodas Retráteis de 5 Polegadas
- Acessórios Padrões Inclusos: 1 par de suportes de braços padrão em PU com suporte em inox, 1 arco de narcose com suporte em inox, 1 par de ombreiras e 1 jogo de colchonetes injetados em PU.
- Carga de Trabalho Segura

## ÍNDICE

# MT - 231 | DIAMOND INTENSIVE CARE + CCB

300Kg



SAIBA MAIS

OPCIONAIS

Mais inovação para ajudar na recuperação do paciente! O sistema de movimento poltrona da cama, Diamond Intensive Care® anexado ao sistema de monitoramento do paciente, BedMonitor®, dá à equipe de enfermagem ainda mais facilidade aos cuidados diários do paciente, pois é possível monitorar o risco de queda, qualquer movimento do paciente e até saber o peso ideal ou prever quebras do leito.

Essa cama possui um conjunto de 6 motores elétricos que podem ser acionados a qualquer momento ao leve toque no botão dos dois painéis touch instalados na parte externa da cama e um painel digital na grade do

lado esquerdo interno e externo, para fazer os movimentos necessários.

O movimento poltrona permite que o paciente fique mais acessível para exames, ajuda na recuperação e auxilia na redução de escaras. Contudo, a inclinação do movimento permite também atividades físicas para evolução do quadro clínico, possibilitando até a saída do paciente com apoio nas grades e a remoção da peseira.

Uma roda desenhada exclusiva para este modelo de 8", proporciona melhor mobilidade pelo hospital e equilíbrio do leito.



## AS CAMAS DIAMOND TEM OPCIONAL DE CONECTIVIDADE



### DADOS TÉCNICOS

Leito  
Comp.: 1950 mm Larg.: 830 mm  
Altura: 480 mm - 810 mm  
Total  
Comp.: 2280 mm Larg.: 1090 mm

### MOVIMENTOS DO LEITO



Fowler  
Pernas

0° - 23°



Trend

-15° +15°



Proclive



Elevação  
mínima

330mm



Elevação  
máxima

680mm

### Poltrona Cardíaca



Fowler  
Dorso

0° - 90°



Poltrona  
cardíaca



Auxílio  
saída do  
paciente

## CYBER BED

A cama com tecnologia embarcada para a Conectividade com sistemas de gestão e outros equipamentos hospitalares.

ÍNDICE

# MT - 233 | DIAMOND INTENSIVE CARE + TRANSVERSAL



300Kg

## SAIBA MAIS

Através do movimento transversal, reduz o esforço da posição decúbito do paciente, recuperação melhorada de paciente com complexos pulmonares e prevenção a lesões por pressão, estas são algumas das qualidades da cama Diamond Intensive Care.

Além de facilitar o dia a dia da enfermeira em mobilização do paciente, a cama conta com o mais inovador sistema de conectividade, Cyberbed que torna a cama conectada.

Desse modo, a tecnologia embarcada da cama reduz os custos em internação e recuperação dos pacientes de alto risco.

## OPCIONAIS



### ANGULO PROGRAMADO

Para facilitar o dia a dia da equipe médica, desenvolvemos a função mudança de ângulo programado a um toque, programe alertas para mudança de decúbito de  $-30^{\circ}$  à  $30^{\circ}$  e a cama faz o resto.\*



### REDUÇÃO DE LESÃO POR PRESSÃO

A inovadora espuma dos colchões e almofadas Metahospitalar de alta densidade, aliada a função Prona-PRO (utilizando travesseiros ergonômicos) previne ferimentos por pressão (de acordo com os protocolos da equipe de enfermagem).

### ECONOMIA GARANTIDA

**Transversal  $-30^{\circ}$  à  $30^{\circ}$**   
Reduz o tempo de internação de pacientes e evita lesões.

**Proteção Total**  
Devido as grades de proteção + elevada evita queda do paciente.

**Tecnologia**  
Graças ao sistema Cyberbed® e BedMonitor® nossas camas monitoram o risco de queda do paciente e prediz a troca de peças elétricas e diagnosticar possíveis avarias.

### DADOS TÉCNICOS

**Leito**  
Comp.: 1950 mm Larg.: 830 mm  
Altura: 520 mm - 720 mm  
**Total**  
Comp.: 2280 mm Larg.: 1090 mm

### MOVIMENTOS DO LEITO

Fowler Dorso	Fowler Pernas	Posição Poltrona	Trend	Proclive	Elevação mínima	Elevação máxima	Lateralidade Programada
$0^{\circ} - 77^{\circ}$	$0^{\circ} - 23^{\circ}$		$-15^{\circ}$   $+15^{\circ}$		330mm	680mm	$-30^{\circ}$   $+30^{\circ}$

Movimento especial



Lateralidade Programada

$-30^{\circ}$  |  $+30^{\circ}$

## CYBER BED

A cama com tecnologia embarcada para a Conectividade com sistemas de gestão e outros equipamentos hospitalares.

## ÍNDICE



# MT-215 | DIAMOND CARE COLUNA



300kg

## SAIBA MAIS

O estado da arte em matéria de tecnologia, segurança e design! O visual futurista da cama DIAMOND MT-215 traz inovações para os ambientes mais críticos de um hospital!

É estruturada por 2 colunas em aço inox que realizam 7 movimentos, incluindo o modo poltrona, e suportam uma carga total de até 300 Kg. São diversos os acessórios para essa cama e como destaques de exclusividade, a mesa de refeição

## OPCIONAIS

acoplada nas grades e a tábua para massagem cardíaca. O CPR é seguro devido o movimento de descida amortecido, evitando a queda livre.

A singularidade do sistema de elevação de grades que, além de inovador, garante a otimização de espaço. O painel supervisor com display, que demonstra a balança, e o comando digital nas grades têm um design diferenciado e prático.

## Acessórios Inclusos:

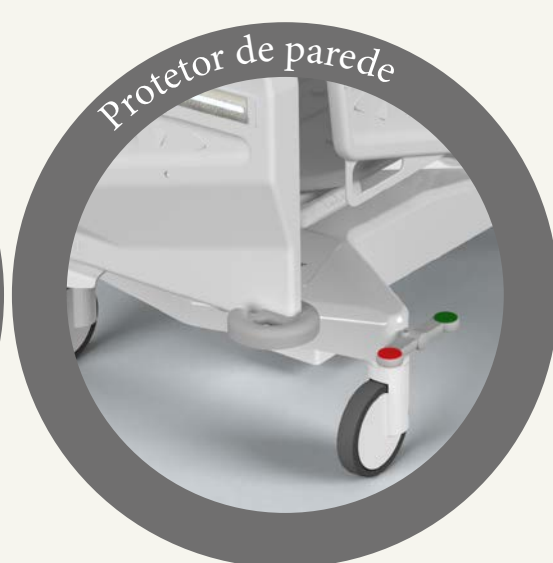
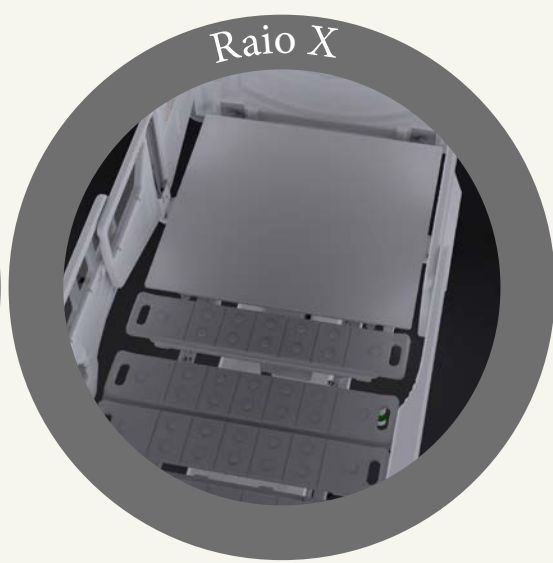

AS CAMAS DIAMOND TEM OPCIONAL DE CONECTIVIDADE



### DADOS TÉCNICOS

Leito  
Comp.: 1950 mm Larg.: 830 mm  
Altura: 330 mm - 680 mm

Total  
Comp.: 2280 mm Larg.: 1090 mm

### MOVIMENTOS DO LEITO



## CYBER BED

A cama com tecnologia embarcada para a Conectividade com sistemas de gestão e outros equipamentos hospitalares.

## ÍNDICE

# MT - 212 | DIAMOND CARE ARTICULADA



280Kg

## SAIBA MAIS

Uma nova grife vai equipar os hospitais mais exigentes! A cama DIAMOND MT - 212 surpreende com um visual futurista e elegante! A cama realiza 7 movimentos, incluindo o modo poltrona, e suporta uma carga total de até 280 Kg.

O leito possui extensor e foi desenvolvido em material termoplástico com radio transparência no dorso. O painel supervisor com display, que demonstra a balança, e o comando

Acessórios Inclusos:

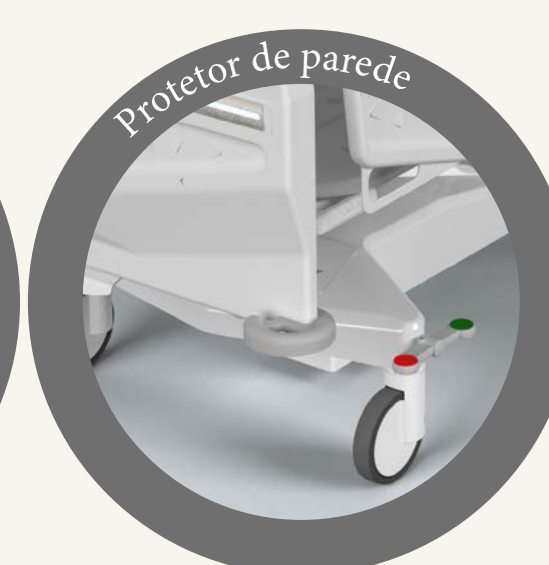
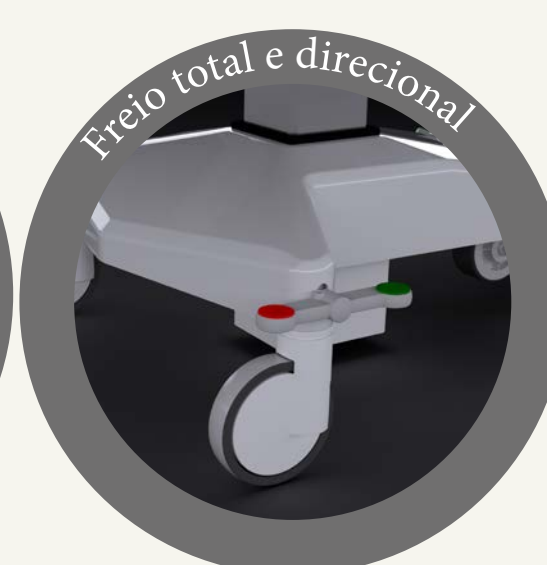
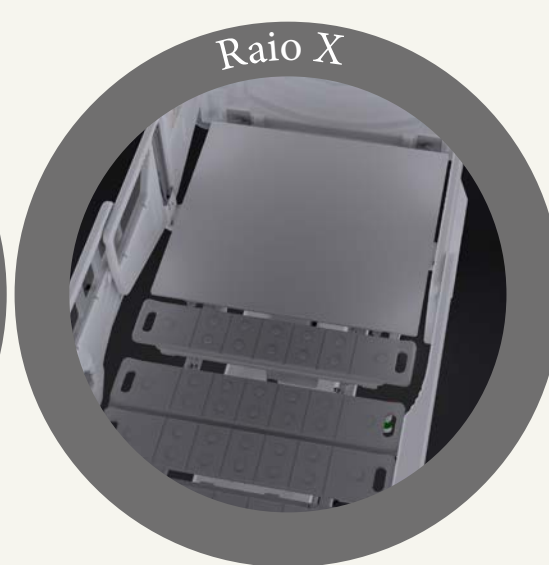

AS CAMAS DIAMOND TEM OPCIONAL DE CONECTIVIDADE



DADOS TÉCNICOS

Leito

Comp.: 1950 mm Larg.: 830 mm

Altura: 330 mm - 680 mm

Total

Comp.: 2280 mm Larg.: 1090 mm

MOVIMENTOS DO LEITO



Fowler Dorso

0° - 77°



Fowler Pernas

0° - 23°



Posição Poltrona



Trend

-15°



Proclive

+15°



Elevação mínima

330mm



Elevação máxima

680mm

## OPCIONAIS

digital nas grades têm um design diferenciado e prático.

Dotada de carenagem exclusiva com rodas de 6 polegadas com freio total e direcional.

A evidência de um produto diferenciado está no feixe luz de led que circunda a cama. De acordo com as múltiplas possibilidades de cores e com os protocolos de atendimento do Hospital, o feixe pode funcionar como alerta às equipes assistenciais.

## CYBER BED

A cama com tecnologia embarcada para a Conectividade com sistemas de gestão e outros equipamentos hospitalares.

ÍNDICE

# DIAMOND CARE ARTICULADA | MT - 210



280kg

## SAIBA MAIS

Surpreendente, esse é o adjetivo que resume perfeitamente as características da cama DIAMOND MT - 210!

A joia da Meta Hospitalar surpreende com um visual futurista e elegante! A cama realiza sete movimentos, incluindo o modo poltrona, e suporta uma carga total de até 280 Kg.

## OPCIONAIS

O leito possui extensor e foi desenvolvido em material termoplástico. São diversos os acessórios para essa cama e como destaques de exclusividade, a mesa de refeição acoplada nas grades e a tábua para massagem cardíaca.

A singularidade do sistema de elevação de grades que, além de inovador, garante a otimização de espaço.

Dotada de carenagem exclusiva com rodas de 6 polegadas com freio total e direcional.

## Acessórios Inclusos:

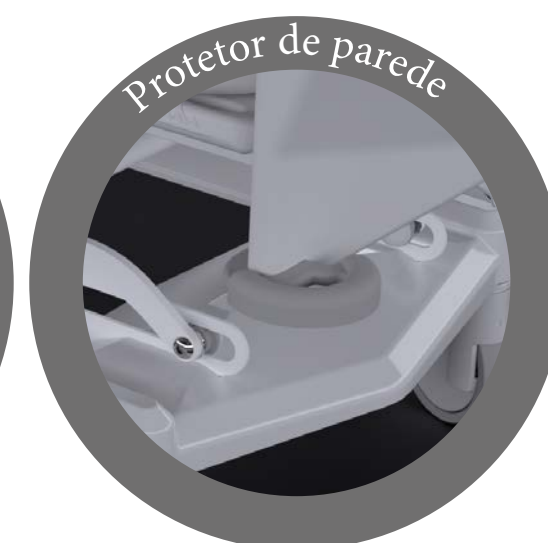

AS CAMAS DIAMOND TEM OPCIONAL DE CONECTIVIDADE



### DADOS TÉCNICOS

**Leito**  
Comp.: 1950 mm Larg.: 830 mm  
Altura: 330 mm - 680 mm

**Total**  
Comp.: 2280 mm Larg.: 1090 mm

### MOVIMENTOS DO LEITO

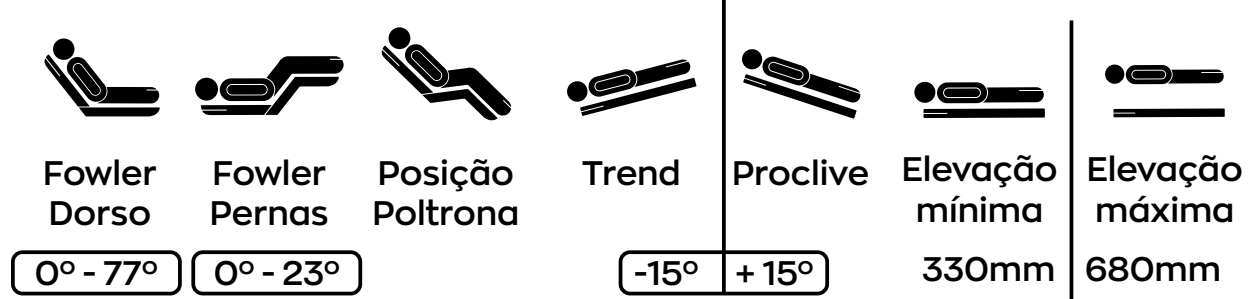

## CYBER BED

A cama com tecnologia embarcada para a Conectividade com sistemas de gestão e outros equipamentos hospitalares.

## ÍNDICE

## LISTA DE OPCIONAIS | DIAMOND CARE



**ACO 79**  
Bateria

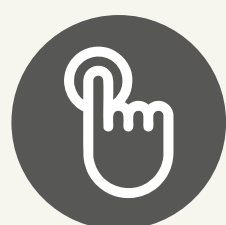

**ACO 85**  
Movimento One Touch



**ACO 24**  
Suporte para oxigênio

Sistema **Bedmonitor\***



O BedMonitor® é um software de conectividade e monitoramento das camas. Está disponível em dois módulos:

### **Assistencial**

O Módulo Assistencial monitora toda a movimentação da cama em relação à terapia prescrita ao paciente, com alertas e alarmes para a segurança do assistido.

### **Engenharia Clínica**

Antecipe as manutenções realizando análises preditivas e preventivas das camas. O Módulo de Engenharia Clínica não deixa o leito ficar parado por causa de uma simples manutenção!

## **CYBER BED**

A cama com tecnologia embarcada para a Conectividade com sistemas de gestão e outros equipamentos hospitalares.

**MT-231**

\*Consultar representante. | \*\* Disponível na MT 215. | \*\*\* Disponível em grades proteção total.

# EVOLUTION CARE | MT - 165



## SAIBA MAIS

O visual da Cama Evolution MT - 165 aliada às possibilidades de opcionais elevam esse equipamento ao topo em matéria custo-benefício! Estruturada em tubos de aço aliado ao sistema de reforço na base com tratamento químico antiferrugem e pintura eletrostática geram um produto muito resistente. O leito é articulado em quatro seções com bandejas removíveis em ABS.

As quatro grades são fabricadas em polietileno que enclausuram por

## OPCIONAIS

completo o paciente garantindo maior segurança. O comando nas grades e o supervisor de função na peseira movimentam o leito podendo alcançar várias posições, inclusive a de Poltrona. As cabeceiras em polietileno são removíveis e com o sistema exclusivo de travamento garantem mobilidade e facilidade na limpeza.

As rodas são de 06 polegadas com freio total e direcional. A base é revestida com carenagem em termoplástico de alto impacto.

Acessórios Inclusos:



### MOVIMENTOS DO LEITO

#### DADOS TÉCNICOS

**Leito**  
Comp.: 1950 mm Larg.: 830 mm  
Altura: 390 mm - 740 mm

**Total**  
Comp.: 2180 mm Larg.: 960 mm



Fowler  
Dorso



Fowler  
Pernas



Posição  
Poltrona



Trend



Proclive



Elevação  
mínima

390mm



Elevação  
máxima

740mm

0° - 77° 0° - 23°

-15° +15°

## ÍNDICE

# EVOLUTION CARE | MT - 160



280Kg

## SAIBA MAIS

A gama de opcionais associada ao novo grafismo elevam esse equipamento ao que há de melhor em custo-benefício!

Estruturada em tubos de aço aliado ao sistema de reforço na base com tratamento químico antiferrugem e pintura eletrostática geram um produto muito resistente. O leito articulado em quatro seções com bandejas removíveis em ABS.

As quatro grades são fabricadas em polietileno que enclausuram por completo o paciente garantindo maior

## OPCIONAIS

segurança. O comando nas grades e o supervisor de função na peseira movimentam o leito podendo alcançar várias posições, inclusive a de Poltrona.

As cabeceiras em polietileno são removíveis e com o sistema exclusivo de travamento garantem mobilidade e facilidade na limpeza.

As rodas são de 06 polegadas com ferio nas 04 rodas. A base é revestida com carenagem em termoplástico de alto impacto.

Acessórios Inclusos:



Digital em uma grade



Carenagem



Extensor de leito



Roda 6"



### DADOS TÉCNICOS

#### Leito

Comp.: 1950 mm Larg.: 830 mm  
Altura: 390 mm - 740 mm

#### Total

Comp.: 2180 mm Larg.: 960 mm

### MOVIMENTOS DO LEITO



Fowler Dorso

0° - 77°



Fowler Pernas

0° - 23°



Posição Poltrona



Trend

-15° + 15°



Procline



Elevação mínima

390mm

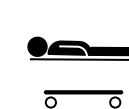

Elevação máxima

740mm

## ÍNDICE

# LISTA DE OPCIONAIS | EVOLUTION CARE



Raio X  
ACO 95



Freio individual  
ACO 06



Quinta roda  
ACO 34



Colchão  
MT 672 - Laminado  
MT 660 - Colméia  
MT 666 - Viscoelástico



Controle Remoto  
ACO 60



Digital  
ACO 67 - Lado Direito  
ACO 68 - Completo nas Grades  
ACO 69 - Supervisor S/ Display  
ACO 70 - Supervisor C/ Display



Kit Balança  
ACO 84



Personalizações  
ACO 43 - Peseira/Cabeceira  
ACO 42 - Grades

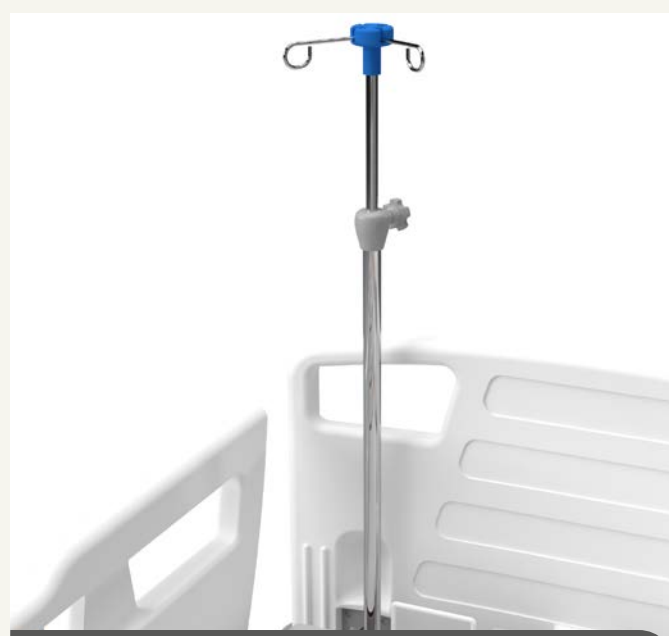

Suporte para soro  
MT - 935



ACO 79  
Bateria



ACO 85  
Movimento  
One Touch



ACO 24  
Suporte para  
oxigênio

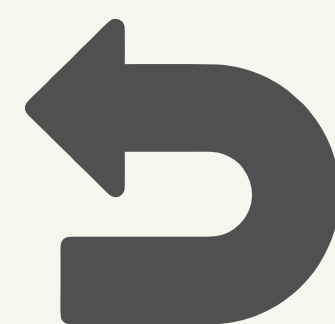

MT-165

ÍNDICE

# FLEX CARE | MT - 155



280kg

## SAIBA MAIS

A cama Flex MT-155 surpreende pelas possibilidades de transformação, graças aos variados acessórios que compõe a grade de produtos Flex. Estruturada em tubos de aço aliado ao sistema de reforço na base com tratamento químico antiferrugem e pintura eletrostática geram um produto muito resistente. O leito é articulado em quatro seções com bandejas removíveis em ABS.

## OPCIONAIS

As quatro grades são fabricadas em polietileno, suportando como opcional até seis grades para o enclausuramento completo. O controle remoto auxilia o paciente e a equipe assistencial no dia a dia. As cabeceiras em polietileno são removíveis e com o sistema exclusivo de travamento garantem mobilidade e facilidade na limpeza.

### Acessórios Inclusos:

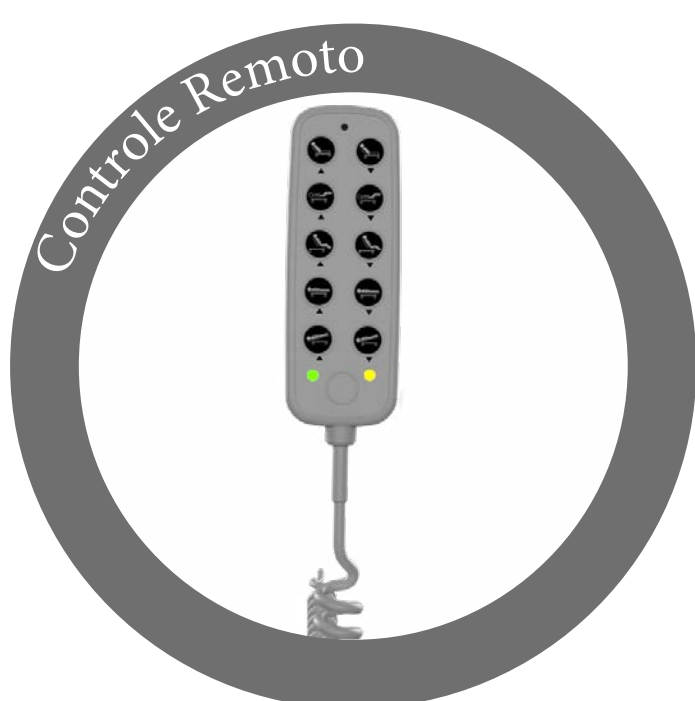

Controle Remoto



Suporte para Soro



Carenagem Parcial



Caixa para personalização | Digital



CPR - QQR Quick Release - Movimento sem impacto

### MOVIMENTOS DO LEITO



Fowler Dorso

0° - 77°



Fowler Pernas

0° - 23°



Posição Poltrona



Trend

-15° + 15°



Procline



Elevação mínima

390mm



Elevação máxima

740mm

## ÍNDICE



### DADOS TÉCNICOS

**Leito**  
Comp.: 1950 mm Larg.: 830 mm  
Altura: 390 mm - 740 mm

**Total**  
Comp.: 2170 mm Larg.: 970 mm



# FLEX CARE | MT - 152 motorizada



280kg

## SAIBA MAIS

A linha de cama Flex Care surpreende pelas possibilidades de transformação, graças aos variados acessórios que compõe a grade de produtos Flex. Estruturada em tubos de aço aliado ao sistema de reforço na base com tratamento químico antiferrugem e pintura eletrostática geram um produto muito resistente. O leito articulado em quatro seções com bandejas

## OPCIONAIS

removíveis em ABS.

As quatro grades são fabricadas em polietileno, suportando como opcional até seis grades para o enclausuramento completo.

As cabeceiras em polietileno são removíveis e com o sistema exclusivo de travamento garantem mobilidade e facilidade na limpeza.

### Acessórios Inclusos:

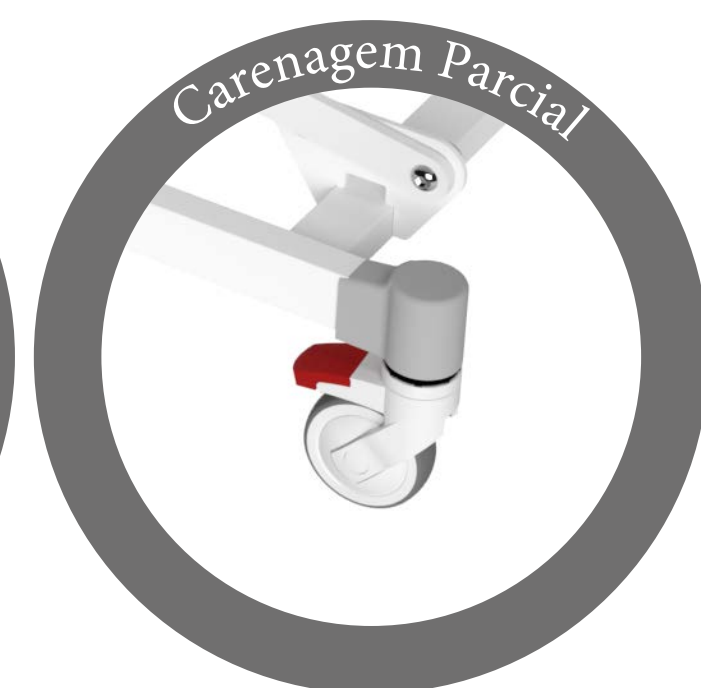
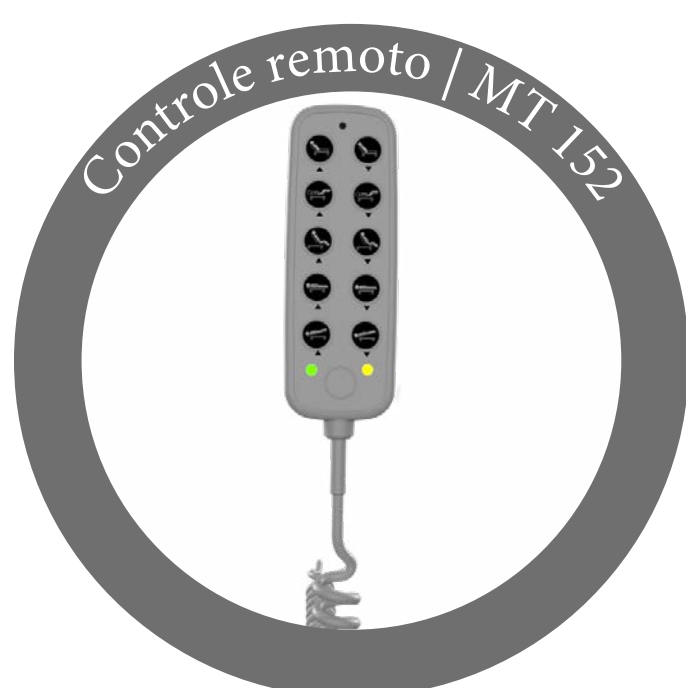

#### DADOS TÉCNICOS

**Leito**  
Comp.: 1950 mm Larg.: 830 mm  
Altura: 340 mm - 690 mm

**Total**  
Comp.: 2170 mm Larg.: 970 mm

#### MOVIMENTOS DO LEITO

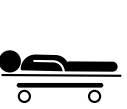

Fowler  
Dorso

Fowler  
Pernas

Posição  
Poltrona

Trend

Procline

Elevação  
mínima

Elevação  
máxima

0° - 77°

0° - 23°

-15° + 15°

340mm

690mm

## ÍNDICE

# FLEX CARE | MT - 149 manual

300kg



## SAIBA MAIS

A linha de cama Flex Care surpreende pelas possibilidades de transformação, graças aos variados acessórios que compõe a grade de produtos Flex. Estruturada em tubos de aço aliado ao sistema de reforço na base com tratamento químico antiferrugem e pintura eletrostática geram um produto muito resistente. O leito articulado em quatro seções com bandejas

## OPCIONAIS

removíveis em ABS. As quatro grades são fabricadas em polietileno, suportando como opcional até seis grades para o enclausuramento completo. As cabeceiras em polietileno são removíveis e com o sistema exclusivo de travamento garantem mobilidade e facilidade na limpeza.

### Acessórios Inclusos:

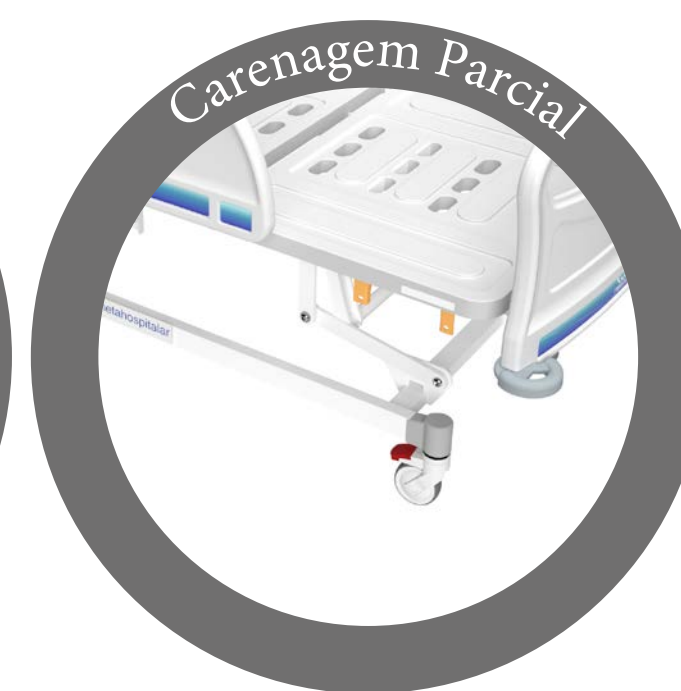
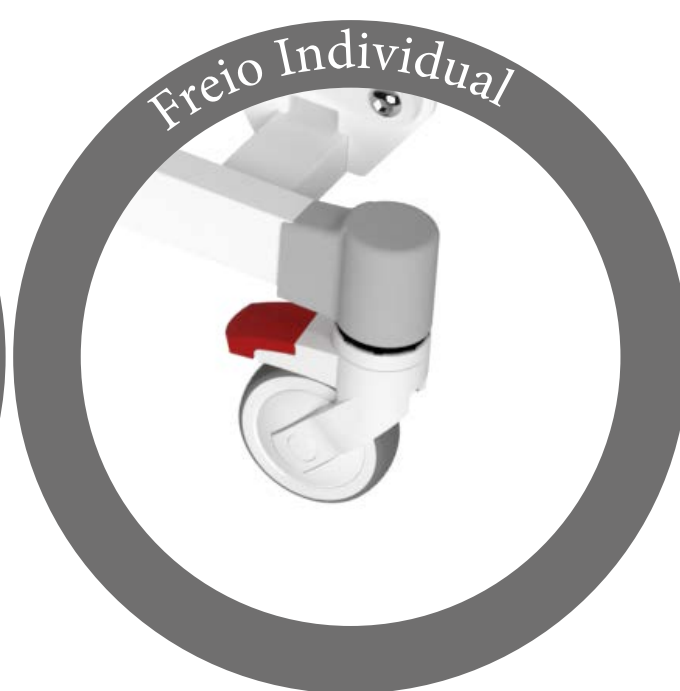

#### DADOS TÉCNICOS

**Leito**  
Comp.: 1950 mm Larg.: 830 mm  
Altura: 440 mm - 750 mm

**Total**  
Comp.: 2170 mm Larg.: 970 mm

#### MOVIMENTOS DO LEITO

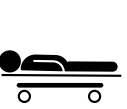

Fowler  
Dorso

Fowler  
Pernas

Posição  
Poltrona

Trend

Proclive

Elevação  
mínima

Elevação  
máxima

0° - 77°

0° - 23°

-15°

+15°

440mm

750mm

## ÍNDICE

# LISTA DE OPCIONAIS | FLEX CARE



Quinta roda  
ACO 34



Mesa de Refeição  
MT 715

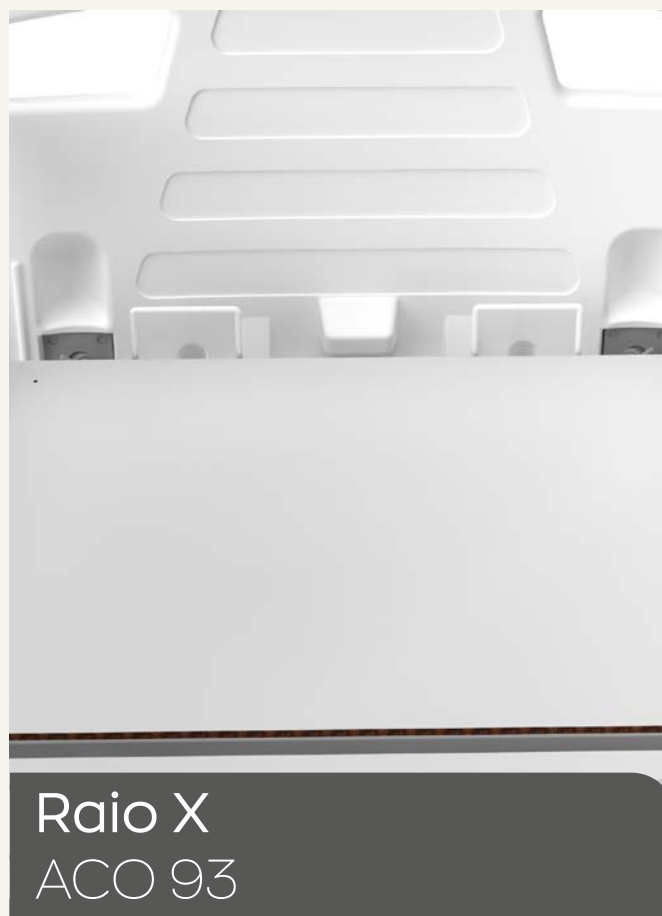

Raio X  
ACO 93



Suporte para Cilindro  
ACO 23

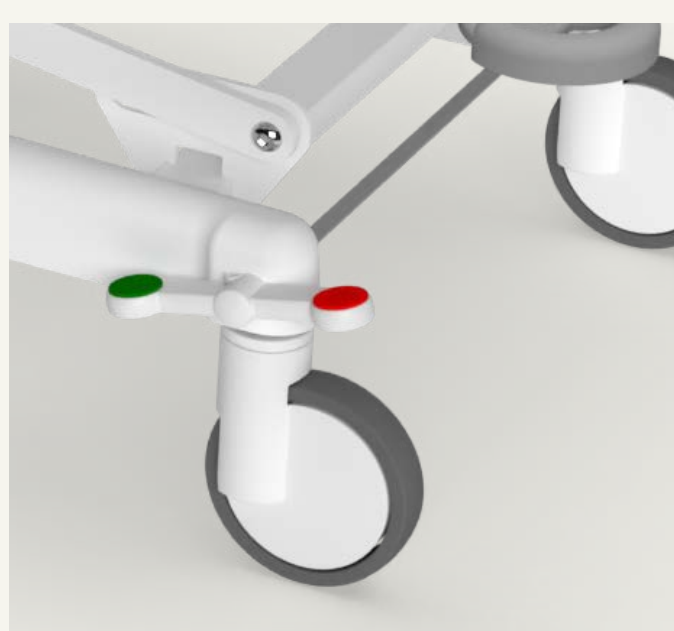

Rodas e Freio  
ACO 07 - FT/FD 6"  
ACO 06 - 6"  
ACO 05 - Roda 4"



Carenagem  
ACO 31



Sexta grade  
ACO 52

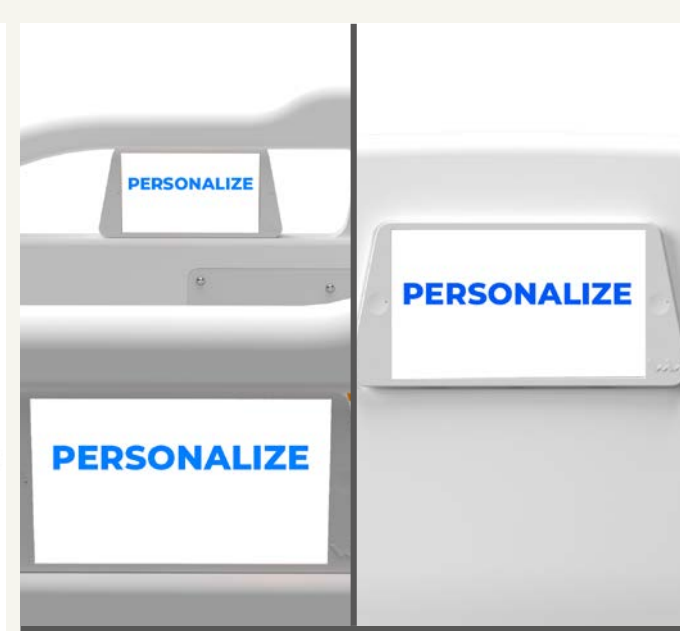

Personalizações  
ACO 44 - Grades  
ACO 45 - Peseira/  
Cabeceira



Colchão  
MT 672 - Laminado  
MT 660 - Colméia  
MT 666 - Viscoelástico



Suporte para Soro  
MT - 935



Protetor de Parede  
ACO 30



Digital  
ACO 64 - Lado Direito  
ACO 65 - Completo nas  
Grades  
ACO 66 - Supervisor s/  
Display



ACO 79  
Bateria

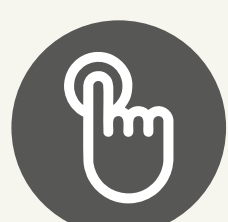

ACO 85  
Movimento  
One Touch



ACO 24  
Suporte para  
oxigênio

ÍNDICE



MT-155

# CADEIRA DE TRANSPORTE OPTIMUS | MT - 450



280kg

## SAIBA MAIS

A Cadeira de Transporte Diamond Care foi desenvolvida para facilitar o dia a dia do cuidador e criar um ambiente mais agradável e seguro ao usuário. Sua estrutura reforçada e materiais leves suportam grandes pesos, dá mais durabilidade à grande rotatividade nos hospitais, além de facilitar a mobilidade.

Ela também possui suporte para soro, oxigênio, aparelhos de monitoramento, entre outros acessórios hospitalares. Seu design reconfortante transmite resultado de limpeza, e auxilia na melhora do atendimento. Ela foi projetada para ajudar a criar um ambiente hospitalareiro e confortável para o usuário e cuidador.

### 7 BENEFÍCIOS da cadeira de transporte



#### Manobrabilidade

Devido as rodas de 8" traseira e de 4" dianteira facilita a mudança de direção.



#### Compacto

Seu design possibilita encaixar em qualquer espaço.



#### Conforto

Acolchoado com espuma de alta densidade e macia.



#### Durabilidade

Estrutura metálica resistente, pintura antiferrugem.



#### Ambientação

Design atemporal que se encaixa na sua arquitetura.



#### Seguro

Sistema de travamento de rodas



#### Sempre pronto

Com diversos suportes.

### Acessórios Inclusos:



#### DADOS TÉCNICOS

##### Total

Comp.: 1060 mm Larg.: 630 mm

Altura: 450 mm

## ÍNDICE

# CARRO MACA DIAMOND | MT - 417 | MT 418



280Kg

## SAIBA MAIS

O CARRO MACA DIAMOND é sinônimo de Mobilidade, Robustez e Conforto ao paciente! O sistema de elevação é acionado através de pedais que movimentam duas colunas hidráulicas com grande precisão. A singularidade do sistema de elevação de grades que, além de inovador, garante a otimização de espaço. Grades em termoplástico

possuem design moderno. Sua base possui carenagem exclusiva com suporte para maleta de emergência e suporte para cilindro de oxigênio. O guiador além de fácil dirigibilidade, pode ser utilizado como tábua de massagem cardíaca em situações de emergência. As rodas de 8" facilitam a sua mobilidade.

Acessórios Inclusos:

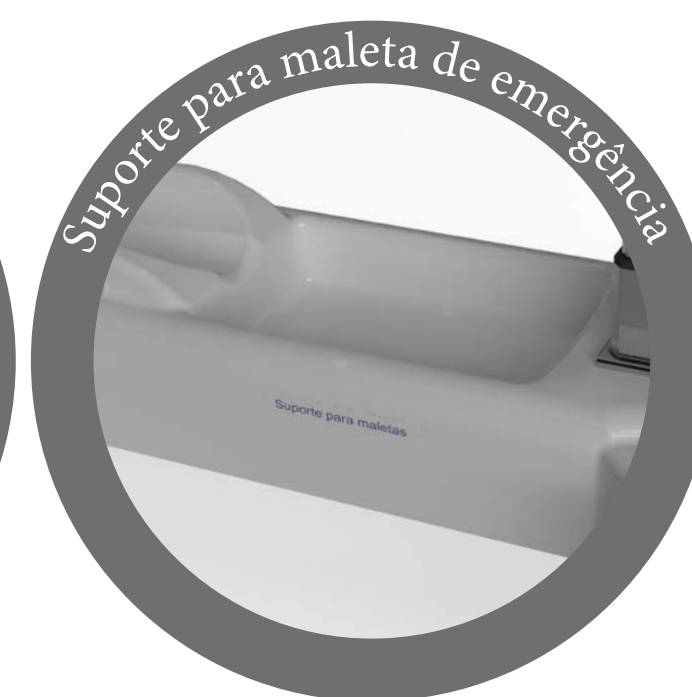
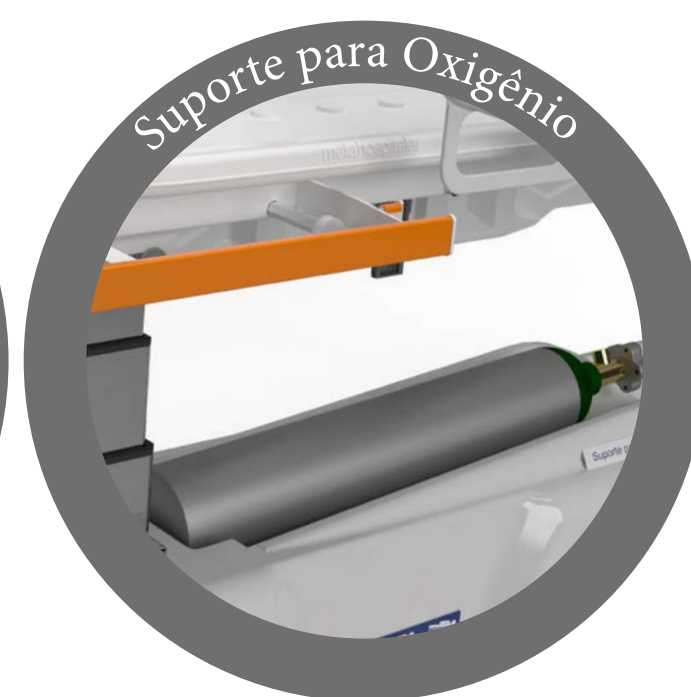

Itens opcionais.



Quinta roda  
ACO 09  
ACO 10 - F1



Sup. p/ monitor  
ACO 11



Regua tripla  
ACO 29

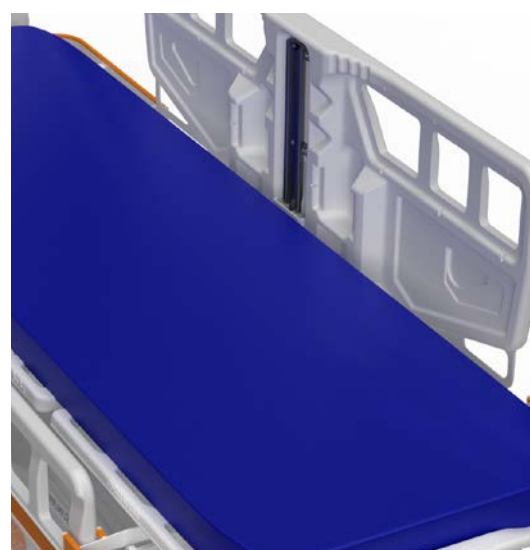

Colchonete 7 cm  
MT - 687

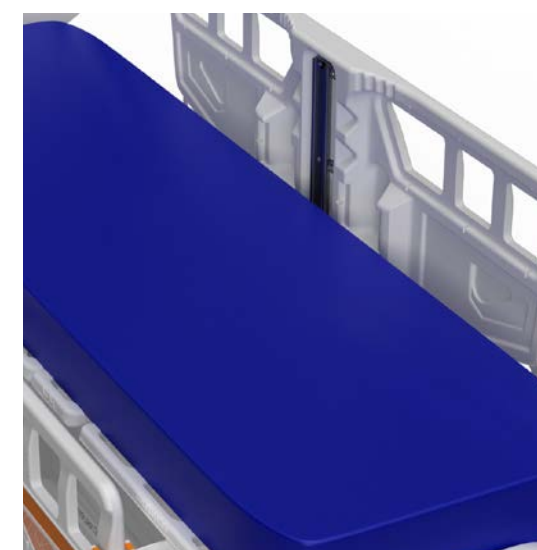

Colchonete c/ Raio X  
MT - 670



### DADOS TÉCNICOS

**Leito**  
Comp.: 1870 mm Larg.: 600 mm  
Altura: 595 mm - 915 mm

**Total**  
Comp.: 2100 mm Larg.: 780 mm

### MOVIMENTOS DO LEITO



Fowler  
Dorso

0° - 77°



Fowler  
Pernas

0° - 23°



Posição  
Poltrona



Trend

-15° + 15°



Proclive



Elevação  
mínima

595mm

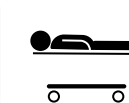

Elevação  
máxima

915mm

## ÍNDICE

# CARRO MACA DIAMOND F1 MT 418

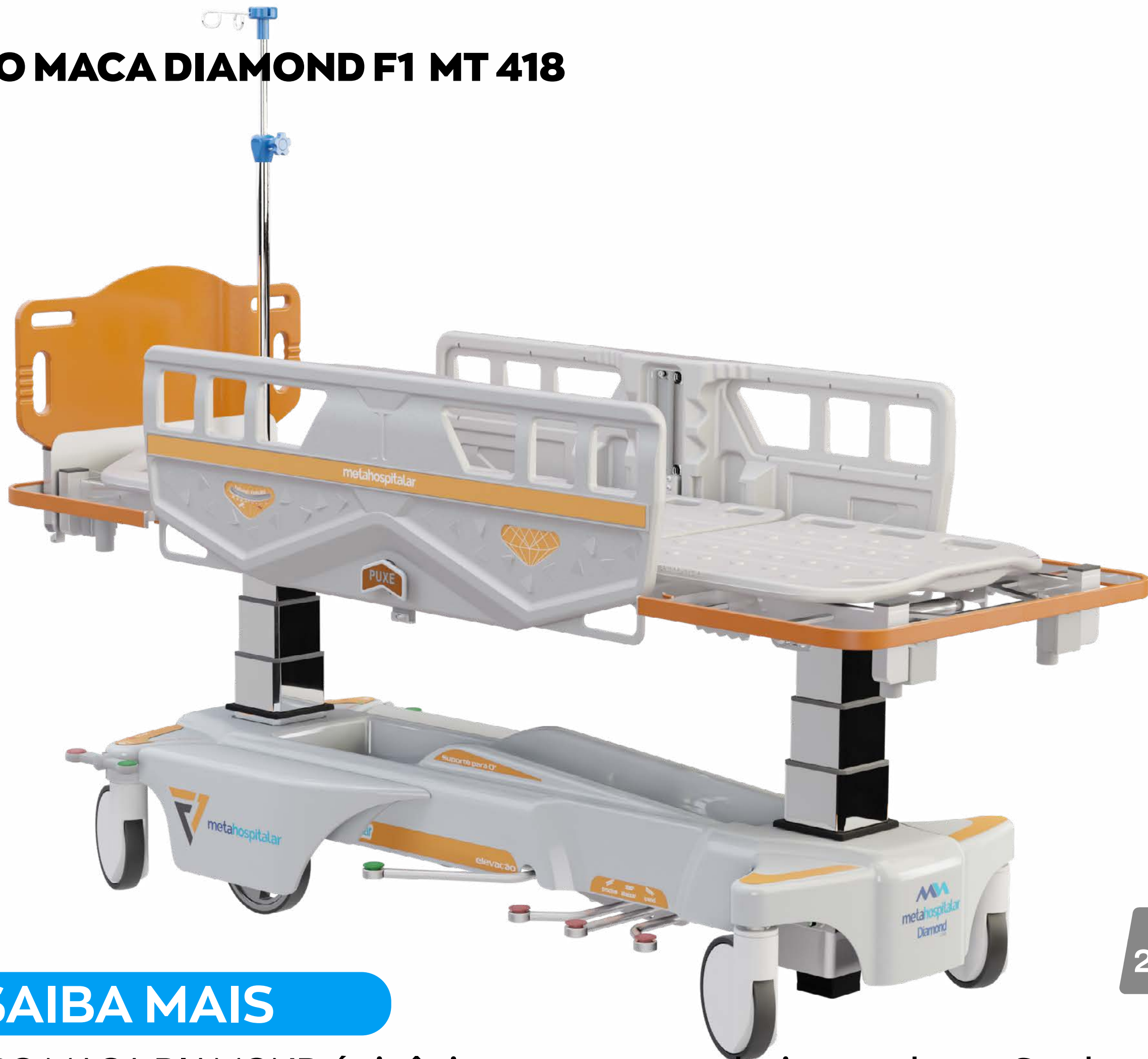

280Kg

## SAIBA MAIS

O CARRO MACA DIAMOND é sinônimo de Mobilidade, Robustez e Conforto ao paciente! O sistema de elevação é acionado através de pedais que movimentam duas colunas hidráulicas com grande precisão. A singularidade do sistema de elevação de grades que, além de inovador, garante a otimização de espaço. Grades em termoplástico

possuem design moderno. Sua base possui carenagem exclusiva com suporte para maleta de emergência e suporte para cilindro de oxigênio. O guiador além de fácil dirigibilidade, pode ser utilizado como tábua de massagem cardíaca em situações de emergência. As rodas de 8" facilitam a sua mobilidade.

Acessórios Inclusos:

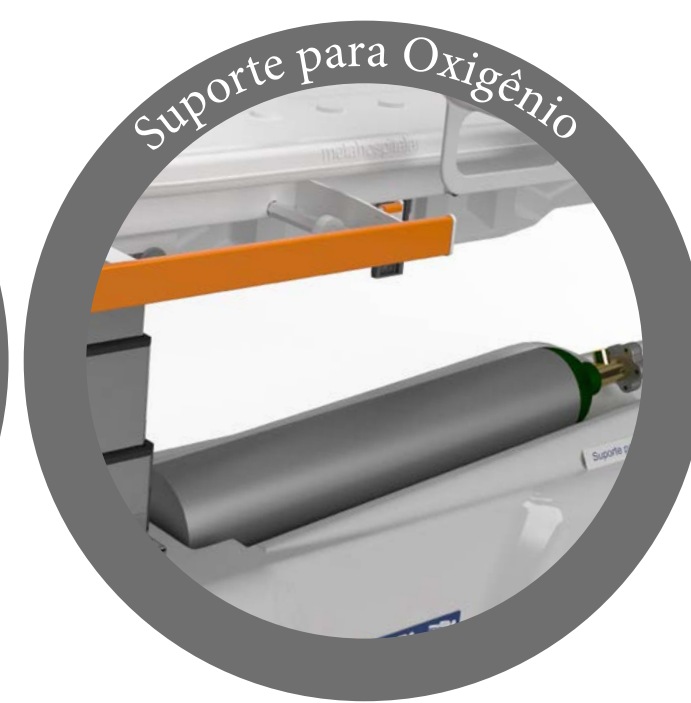

Itens opcionais.



Quinta roda  
ACO 09  
ACO 10 - F1



Sup. p/ monitor  
ACO 11



Regua tripla  
ACO 29

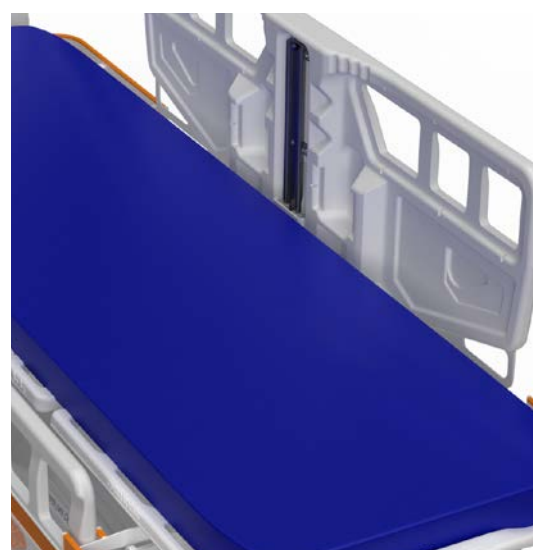

Colchonete 7 cm  
MT - 687

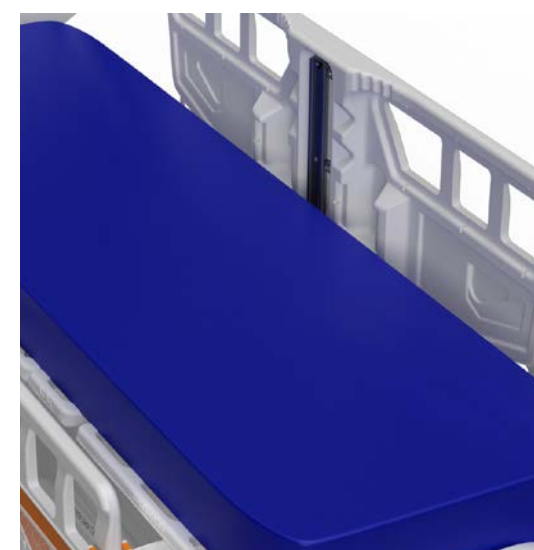

Colchonete c/ Raio X  
MT - 670



**DADOS TÉCNICOS**  
**Leito**  
Comp.: 1870 mm Larg.: 600 mm  
Altura: 595 mm - 915 mm  
**Total**  
Comp.: 2100 mm Larg.: 780 mm

### MOVIMENTOS DO LEITO



**ÍNDICE**

# CARRO MACA | MT - 413 600 mm | MT 414 700mm



230kg

## SAIBA MAIS

Quando o assunto é versatilidade em espaços reduzidos o CARRO MACA 413 é a solução ideal! O sistema de elevação é acionado através de pedais que movimentam a mola a gás de forma suave e sem trancos ao paciente.

O leito em termoplástico removível confere leveza e facilita a higienização. Dispoem de dois modelos nessas configurações, sendo estes de 600 mm e de 700 mm de largura no leito.

### Acessórios Inclusos:



### Itens opcionais.

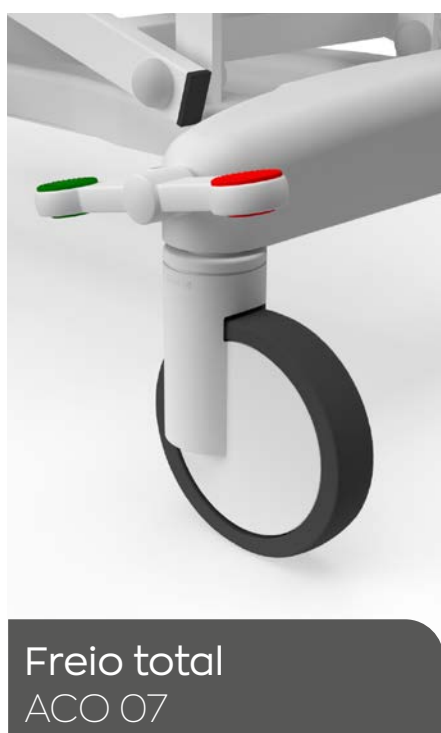

**DADOS TÉCNICOS**  
**Leito**  
 Comp.: 1870 mm  
 Altura: 665 mm - 960 mm  
**Total**  
 Comp.: 2100 mm

#### MOVIMENTOS DO LEITO

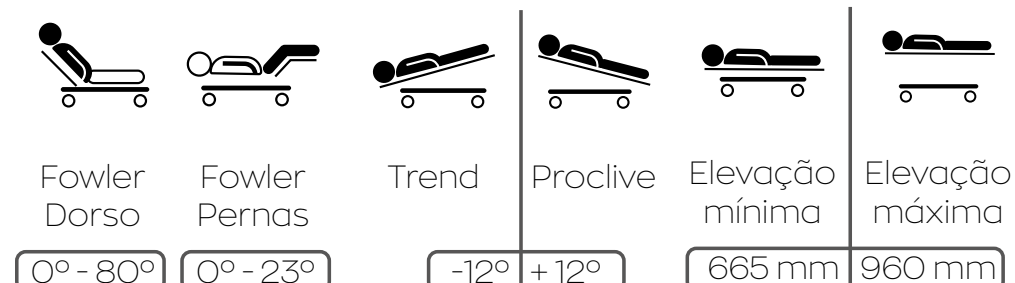

## ÍNDICE

# CARRO MACA | MT - 410



230Kg

## SAIBA MAIS

O CARRO MACA MT - 410 traz a melhor relação custo-benefício do mercado! Com roda de 6" e regulagem de altura, este carro maca é o mais leve e ágil de toda a categoria.

Com um leito interno de 600mm e largura externa de 800mm é ideal para ambientes estreitos e que necessitam de espaço.

Mesmo compacto possui uma resistência de 230 Kg, e durabilidade comprovada, além de possuir uma garantia de fábrica de 1 ano.

A base que além de proteger toda estrutura de sugidades recorrentes nos hospitais, possui um suporte para cilindro de oxigênio.

Acessórios Inclusos:



Suporte de Soro



Suporte para oxigênio



Freio individual

Itens opcionais.



Colchonete 5 cm  
MT - 686

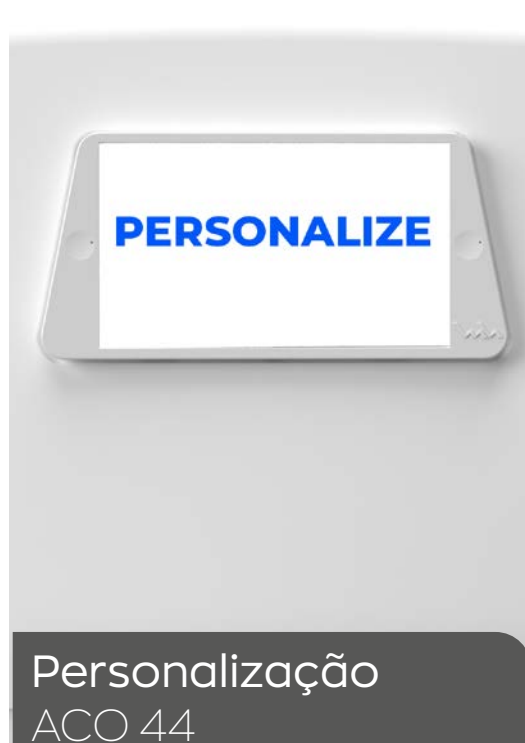

Personalização  
ACO 44



Guiador  
ACO 15



Quinta roda  
ACO 16



Trend/Procline  
ACO 17



**DADOS TÉCNICOS**  
**Leito**  
Comp.: 1870 mm  
Altura: 665 mm - 960 mm  
**Total**  
Comp.: 2100 mm

### MOVIMENTOS DO LEITO



Fowler  
Dorso

0° - 80°



Elevação  
mínima

665 mm

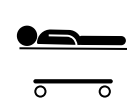

Elevação  
máxima

960 mm

ÍNDICE



# PARTO LUZ NATURAL | MT - 169



## SAIBA MAIS

O estado da arte em matéria de ergonomia, conforto e design! O novo conceito de ergonomia da cama PP MT - 169 traz inovações para as maternidades mais exigentes! Por ser uma cama elétrica facilita o dia a dia da equipe do hospital. O leito é feito em material termoplástico e possui extensor de leito.

A singularidade do sistema de elevação de grades que além de inovador, garante a otimização de espaço. O comando nas grades movimentam o leito podendo alcançar várias posições, têm um design diferenciado e prático. Dotada de rodas de 6 polegadas; vem com freio total e direcional.

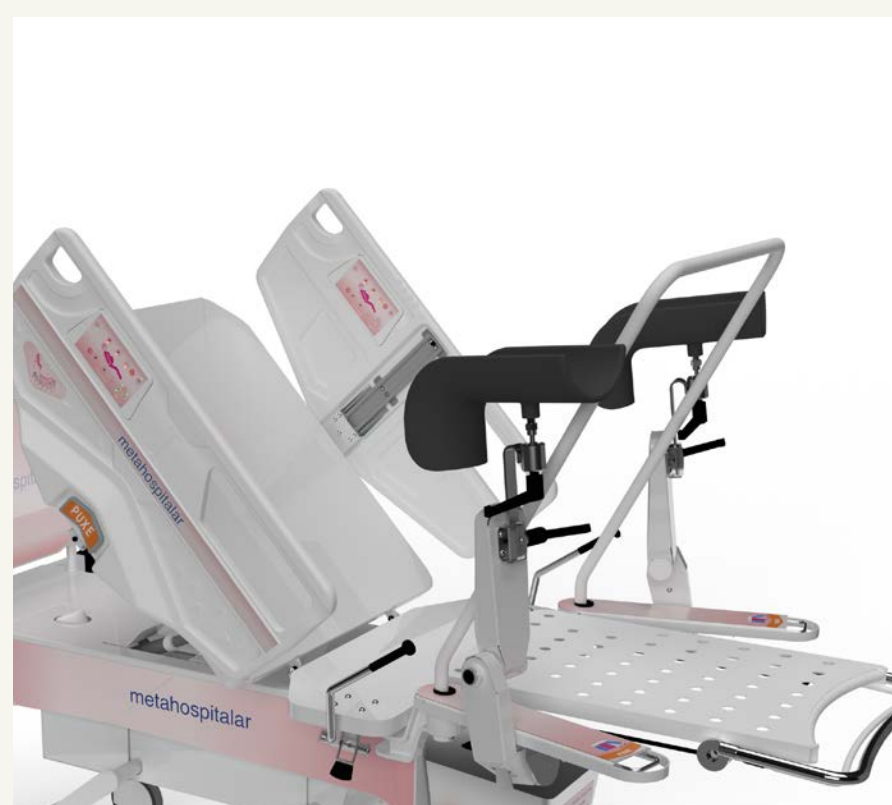

**Apoio das coxas, pés e pernas**  
Possui uma gama completa de acessórios não sendo necessário o desmonte da cama.



**Maior acesso**  
Proporciona um melhor acesso médico à região pélvica auxiliando a realização do parto.



**Adaptável**  
Maior adaptabilidade da paciente e do médico devido aos movimentos de dorso, altura e trendelemburg, além da regulação da perneira e da calcanheira.



### DADOS TÉCNICOS

#### Leito

Comp.: 1900 mm Larg.: 830 mm  
Altura: 465 mm - 820 mm

#### Total

Comp.: 2250 mm Larg.: 980 mm

### MOVIMENTOS DO LEITO



Fowler Dorso



Fowler Pernas



Posição Poltrona



Trend



Proclive

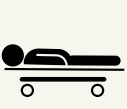

Elevação mínima

445mm



Elevação máxima

820mm

## ÍNDICE



## SAIBA MAIS

O melhor custo benéfico com a grife MetaHospitalar! A cama PPP MT - 175 surpreende pela versatilidade e robustez! A elevação de altura se dá pelo pistão hidráulico, acionado por pedal em ambos os lados. Estruturada em tubos de aço aliado ao sistema de reforço na base com tratamento

químico antiferrugem e pintura eletrostática geram um produto muito resistente. O leito articulado em material TS, com sistema deslizante para embutir as pernas na realização do parto. Dotada de rodas de 6 polegadas em material termoplástico de alta resistência, com sistema de freio individual nas 4 rodas.

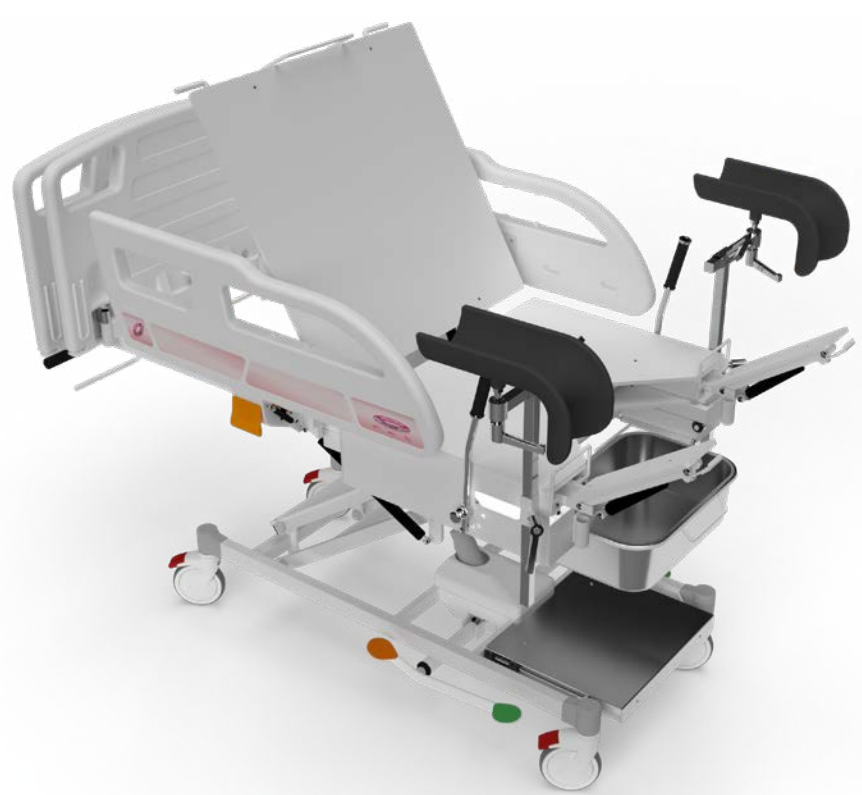

### Varias posições

Apoio para coxas removíveis, fabricado em espuma injetada, apoio para pé retrátil tipo gaveta, apoio de mão em aço inox com 4 regulagens, bacia para secreções em aço inox, tablado em alumínio antiderrapante

### Peças removíveis

Sistema de encaixe da peseira junto a cabeceira no momento do parto, suporte para soro em aço inox com regulagem de altura e ganchos retráteis.

### Grades e cabeceira

Cabeceira e peseira fabricadas em polietileno, removíveis. Grades fabricadas com sistema retrátil.



#### DADOS TÉCNICOS

##### Leito

Comp.: 1900 mm Larg.: 830 mm  
Altura: 465 mm - 820 mm

##### Total

Comp.: 2300 mm Larg.: 1050 mm

#### MOVIMENTOS DO LEITO



Fowler Dorso



Fowler Pernas



Posição Poltrona



Trend



Procline

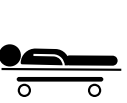

Elevação mínima

465mm

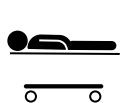

Elevação máxima

820mm

ÍNDICE

# BERÇO DIAMOND | MT - 304



## SAIBA MAIS

Inovação é a sintonia entre o design e a praticidade da Cama Diamond Kids! As imponentes rodas de 6 polegadas,

todas com freios individuais, trazem beleza, segurança e uma boa mobilidade do paciente.



Janelas em acrílico com reforço  
As janelas em acrílico asseguram uma visualização nítida da equipe ao paciente e vice versa.



Grades abaixadas  
Individualmente, as grades laterais e as cabeceiras podem abaixar de forma parcial ou total trazendo versatilidade ao cuidado clínico.



Visual único e exclusivo  
Uma cama com visual futurista, estruturada por duas colunas em aço inox, vem com a base em termoplástico que garante uma melhor higiene do leito e o revestimento em courvin traz um toque de sofisticação.



### DADOS TÉCNICOS

#### Leito

Comp.: 1400 mm Larg.: 700 mm  
Altura: 700 mm

#### Total

Comp.: 1950 mm Larg.: 905 mm

### MOVIMENTOS DO LEITO



Fowler  
Dorso



Fowler  
Pernas

## ÍNDICE

# CAMA DIAMOND| MT - 154



## SAIBA MAIS

Uma cama, muitas possibilidades! A versatilidade da Cama Diamond inicia com o extensor de leito podendo torna-la infantil ou adulto em um simples ato.

O novo sistema de movimentação de grades em dois estágios e de forma telescópica aliado ao controle remoto facilita o dia a dia otimizando o tempo da equipe assistencial.

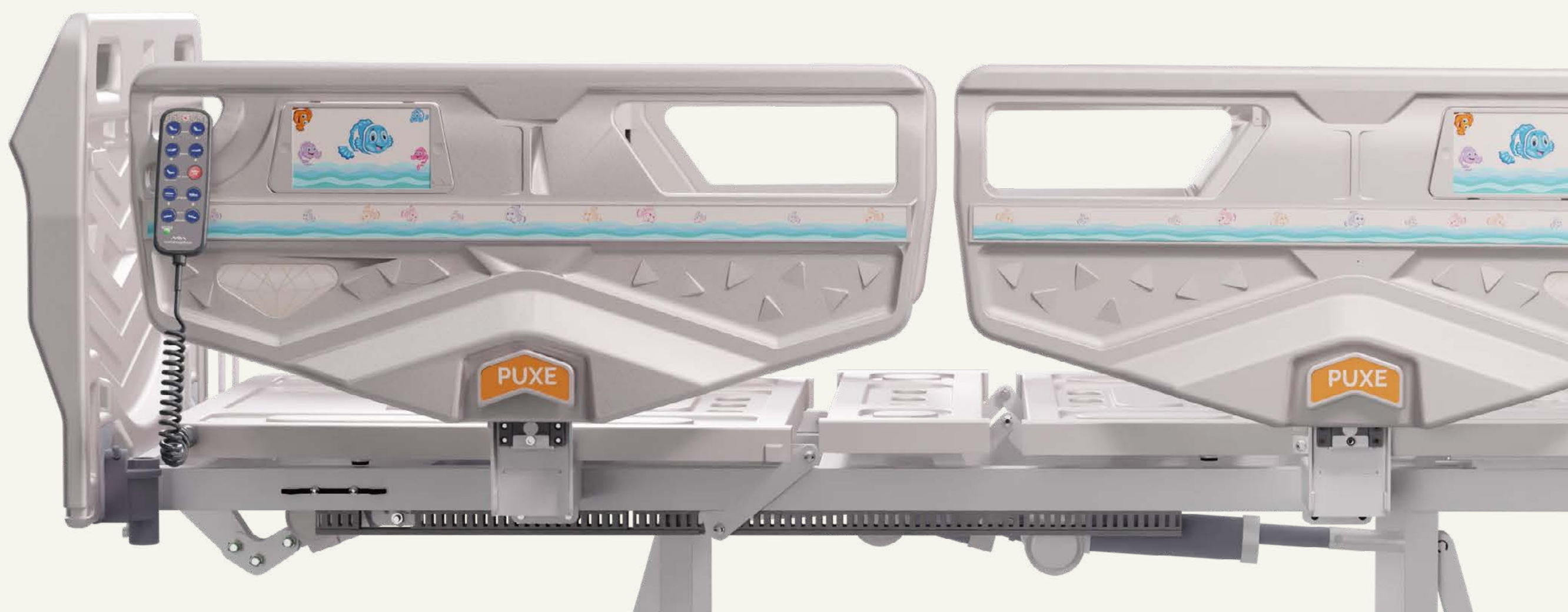

## OPCIONAIS



### DADOS TÉCNICOS

**Leito**  
Comp.: 1750 mm Larg.: 830 mm  
Altura: 460 mm - 730 mm

**Total**  
Comp.: 1980 mm Larg.: 980 mm

### MOVIMENTOS DO LEITO



Fowler  
Dorso

Fowler  
Pernas

Posição  
Poltrona

Trend

Proclive

Elevação  
mínima

Elevação  
máxima

0° - 77°

0° - 23°

-15°

+15°

460 mm

730mm

## ÍNDICE

## BERÇO RECÉM NASCIDO | MT - 303



### SAIBA MAIS

O conceito de proximidade e praticidade pode ser sentido pela mãe com o Berço Recém Nascido! O bebê poderá ficar suspenso no suporte ou somente no berço em acrílico de forma confortável e segura

dando tranquilidade para todos na maternidade. Um produto desenhado para ocupar o menor espaço com maior versatilidade. As cores neutras combinam com todas as decorações e é de fácil higienização.



#### DADOS TÉCNICOS

##### Total

Comp.: 885 mm Larg.: 545 mm

Altura: 1080 mm

## ÍNDICE



**SAIBA MAIS**



Sofá desenvolvido para o melhor conforto do usuário e resistência para atender a alta rotatividade de uso em hospitais e clínicas, além de garantir maior assepsia por conta dos materiais impermeáveis

utilizados. Retire as almofadas de encosto e ele se transforma em uma larga cama de solteiro, contudo é um sofá versátil, confortável e resistente.



CR - 165

Acompanhando a tendência da arquitetura moderna no ambiente hospitalar foram lançadas duas novas cores na paleta de tons pastéis, e uma nova costura, COSTURA REBATIDA.

**Item Opcional**  
MULTIMOBILE | MT 732



**Item Opcional**  
Costura Rebatida |  
ACO --



**DADOS TÉCNICOS**

**Total**

Comp.: 1950 mm Prof.:

870 mm

**Altura**

680 mm



**Quantidade de lugares**  
3



**Modo cama**  
Remoção do encosto/  
almofadas



**Revestimento**  
Couro ecológico



**Material da estrutura**  
Madeira tratada e aço  
inox

**ÍNDICE**



## SAIBA MAIS

A nobreza e a sobriedade são adjetivos que se encaixam perfeitamente no Sofá BestComfort 3 lugares. O revestimento em courvin diferenciado dá mais charme e proteção. O ponto alto desse sofá está na perfeita equalização do

design. Possui um compartimento traseiro para guardar as almofadas, que são removíveis, ajudando a otimizar espaço, dando mais conforto na hora do descanso.

### Item Opcional

MULTIMOBILE | MT 732



CR - 166



### Item Opcional

Costura Rebatida |  
ACO --

Acompanhando a tendência da arquitetura moderna no ambiente hospitalar foram lançadas duas novas cores na paleta de tons pastéis, e uma nova costura, COSTURA REBATIDA.



#### DADOS TÉCNICOS

##### Medidas Totais:

Comp.: 1950 mm

Prof.: 870 mm

##### Medidas Posição Cama:

Comp.: 1800 mm

Prof.: 660 mm



Quantidade de lugares  
3



##### Modo cama

Remoção do encosto/  
almofadas



##### Revestimento

Couro ecológico



##### Material da estrutura

Madeira tratada e aço  
inox

## COMPACTCOMFORT | MT - 612



### SAIBA MAIS

A nobreza e a sobriedade são adjetivos que se encaixam perfeitamente no Sofá BestComfort 3 lugares. O revestimento em courvin diferenciado dá mais charme e proteção. O ponto alto desse sofá está na perfeita equalização do

design. Possui um compartimento traseiro para guardar as almofadas, que são removíveis, ajudando a otimizar espaço, dando mais conforto na hora do descanso.

### Item Opcional MULTIMOBILE | MT 732



#### DADOS TÉCNICOS

##### Medidas Totais:

Comp.: 1950 mm

Prof.: 870 mm

##### Medidas Posição Cama:

Comp.: 1800 mm

Prof.: 660 mm



Quantidade de lugares

2



Modo cama

Remoção do encosto/almofadas



Revestimento

Couro ecológico



Material da estrutura

Madeira tratada e aço inox

ÍNDICE



## DECORE PREMIUM | MT - 610



### SAIBA MAIS

Com o Sofá Decore Premium 3 lugares os momentos de descanso vão se tornar aconchegantes. Fabricado em aço carbono, traz resistência

e durabilidade. O revestimento em courvin e os pés em aço inox garantem um visual de sofisticação e modernidade para todos os ambientes.

### Item Opcional

Baú | ACO 21



CR - 60



### Medidas Baú

Comp.: 1400 mm  
Larg.: 655 mm  
Altura: 230 mm



**Medidas Totais:**  
Comp.: 1865 mm  
Prof.: 760 mm

**Medidas Posição Cama:**  
Comp.: 1865 mm  
Prof.: 890 mm



**Quantidade de lugares**  
3



**Modo cama**  
Assento retrátil



**Revestimento**  
Couro ecológico



**Material da estrutura**  
Aço carbono e aço inox

ÍNDICE



## SAIBA MAIS

Uma cadeira multifuncional que se ajusta às necessidades do seu ambulatório. Ela é ideal para os mais diversos tratamentos e com um bom custobenefício sem comprometer o conforto do paciente.

A Cadeira Ergonômica Multifuncional, possui uma elevação mínima que possibilita auxiliar na saída facilitada do paciente. Possui grades com apoio lateral que ajudam o paciente a se sentar com mais segurança.

As suas rodas de 5" são para dar

mobilidade e poder transportar o paciente a qualquer momento durante o procedimento. Além de dos mais diversos suportes como: Suporte para soro, sacos foley, régua tripla e muito mais.

Contudo é um item sem igual para sua equipe, totalmente equipada para procedimentos diagnósticos, cirurgia ambulatorial, tratamentos, doação de sangue e ser extremamente confortável para diálise.

## DADOS TÉCNICOS

Leito

Comp.: 1850 Larg.: 600

Total

Comp.: 1850 mm Larg.: 800 mm

Altura

Min.: 500 mm Máx.: 930 mm



### Movimento

Motorizado

Dorso, Pernas, Dorso trendelenburg e proclive.



### Revestimento

Couro ecológico



### Material da estrutura

Aço carbono





## SAIBA MAIS

Consagrada pelos melhores e mais exigentes clientes! A base da Poltrona Hemodiálise utiliza de carenagem para proteção e no assento percintas elásticas que proporcionam maior conforto ao paciente. A movimentação

da poltrona é feita por motores de alta precisão com controle remoto e a mobilidade é garantida devido às rodas de 4" polegadas com freios individuais.

CR - 47

## DADOS TÉCNICOS

### Posição Normal:

Comp.: 750 mm  
Prof.: 1000 mm



### Movimento

Motorizado  
Encosto + peseira +  
elevação + trend



### Revestimento

Couro ecológico



### Material da estrutura

Aço carbono e aço inox



## Item Opcional

Costura Rebatida | ACO -- Acompanhando a tendência da arquitetura moderna no ambiente hospitalar foram lançadas duas novas cores na paleta de tons pastéis, e uma nova costura, COSTURA REBATIDA.

ÍNDICE

# POLTRONA DIAMANTE PREMIUM | MT - 637 MT - 638



## SAIBA MAIS

As Poltronas Diamante Premium MT 637 (mecânica) e MT 638 (motorizada) foram concebidas no que há de mais moderno em matéria de conforto,

segurança e design! Os dois modelos dispõem de uma paleta de cores nobres. O revestimento em courvin diferenciado proporciona mais durabilidade e charme.



CR - 42

## DADOS TÉCNICOS

**Posição Normal:**  
Comp.: 750 mm  
Prof.: 1000 mm



**Movimento**  
Encosto + peseira



**Revestimento**  
Couro ecológico



**Material da estrutura**  
Aço carbono e aço inox



## Item Opcional

Costura Rebatida | ACO -- Acompanhando a tendência da arquitetura moderna no ambiente hospitalar foram lançadas duas novas cores na paleta de tons pastéis, e uma nova costura, **COSTURA REBATIDA**.

**ÍNDICE**

## POLTRONA DIAMANTE | MT - 634



CR - 60  
CR - 59

### SAIBA MAIS

Os momentos de tratamento vão se tornar muito especiais com a Poltrona Diamante. Fabricada em aço carbono, traz resistência e durabilidade. O

revestimento em courvin e os pés em aço inox garantem um visual de sofisticação e modernidade para todos os ambientes.



CR - 64

### DADOS TÉCNICOS

#### Posição Normal:

Comp.: 660 mm

Prof.: 850 mm



**Movimento**  
Encosto + peseira



**Revestimento**  
Courvin



**Material da estrutura**  
Aço carbono e aço inox

**ÍNDICE**

## DADDY | MT - 642



### SAIBA MAIS

Sinônimo de ergonomia e acolhimento! O design ímpar e as opções de cores do courvin combinam com a decoração de todos os ambientes.



### DADOS TÉCNICOS

#### Posição Normal:

Comp.: 790 mm

Prof.: 870 mm



#### Movimento

Encosto + Peseira



#### Revestimento

Courvin



#### Material da estrutura

Madeira tratada

**ÍNDICE**

**DADDY COMFORT | MT - 643**  
ELÉTRICA - COSTURA REBATIDA

**LANÇAMENTO**



## SAIBA MAIS

Sinônimo de ergonomia e acolhimento! O design ímpar e as opções de cores do courvin combinam com a decoração de todos os ambientes.



## DADOS TÉCNICOS

Total  
Comp.: 790 mm Prof.:  
870 mm  
Altura: 550 mm



**Movimento**  
Dorso, Pernas,  
Dorso e pernas.



**Revestimento**  
Courvin



**Material da estrutura**  
Madeira tratada

**ÍNDICE**



**SAIBA MAIS**

CL - 38

CL - 36

Possui gaveta, porta e tampo removível em termoplástico

**DADOS TÉCNICOS**

Prof.: 490 mm

Larg.: 525 mm

Altura: 825 mm

**ÍNDICE**



**MODERN | MT - 713**



CL - 35

CL - 38

**SAIBA MAIS**

Design moderno, tampo removível em termoplástico.

### **DADOS TÉCNICOS**

Prof.: 465 mm

Larg.: 415 mm

Altura: 940 mm

**ÍNDICE**

## MESA DE REFEIÇÃO DIAMOND | MT-714

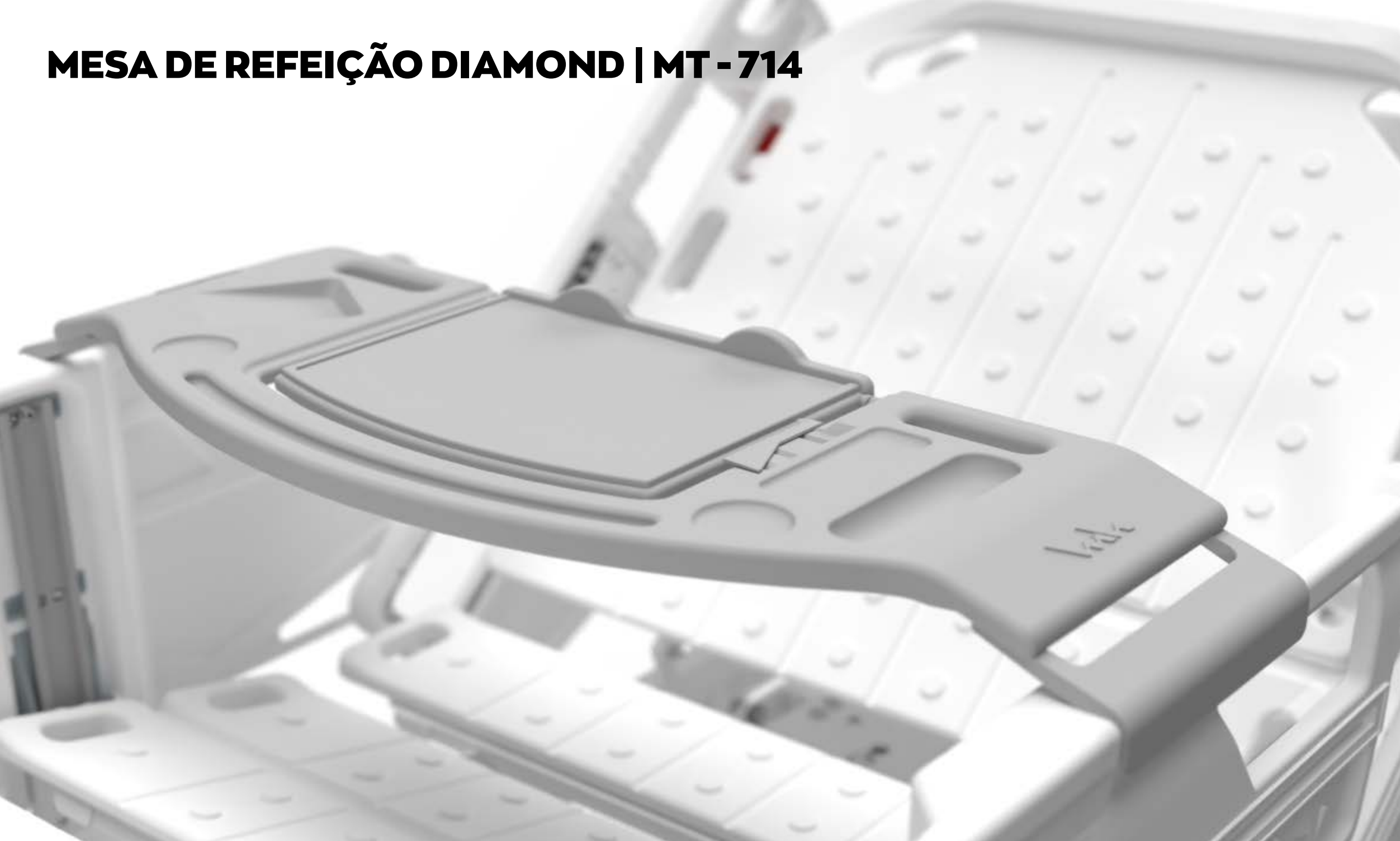

As camas da Linha Diamond que utilizam a Mesa de Refeição Diamond MT – 714 nunca mais serão as mesmas! Sofisticação, ergonomia e multifunção; essa mesa foi projetada para atender às necessidades do dia a dia do paciente.



Espelho\*  
ACO 38

Dispõe de tampo central em três posições para acomodação de notebook, tablet, celular, livro, além da refeição. Pode ser acondicionada no interior da peseira da cama, sem ocupar espaço do quarto.

[SAIBA MAIS](#)

[ÍNDICE](#)

## Mesa de Refeição FLEX | MT - 715

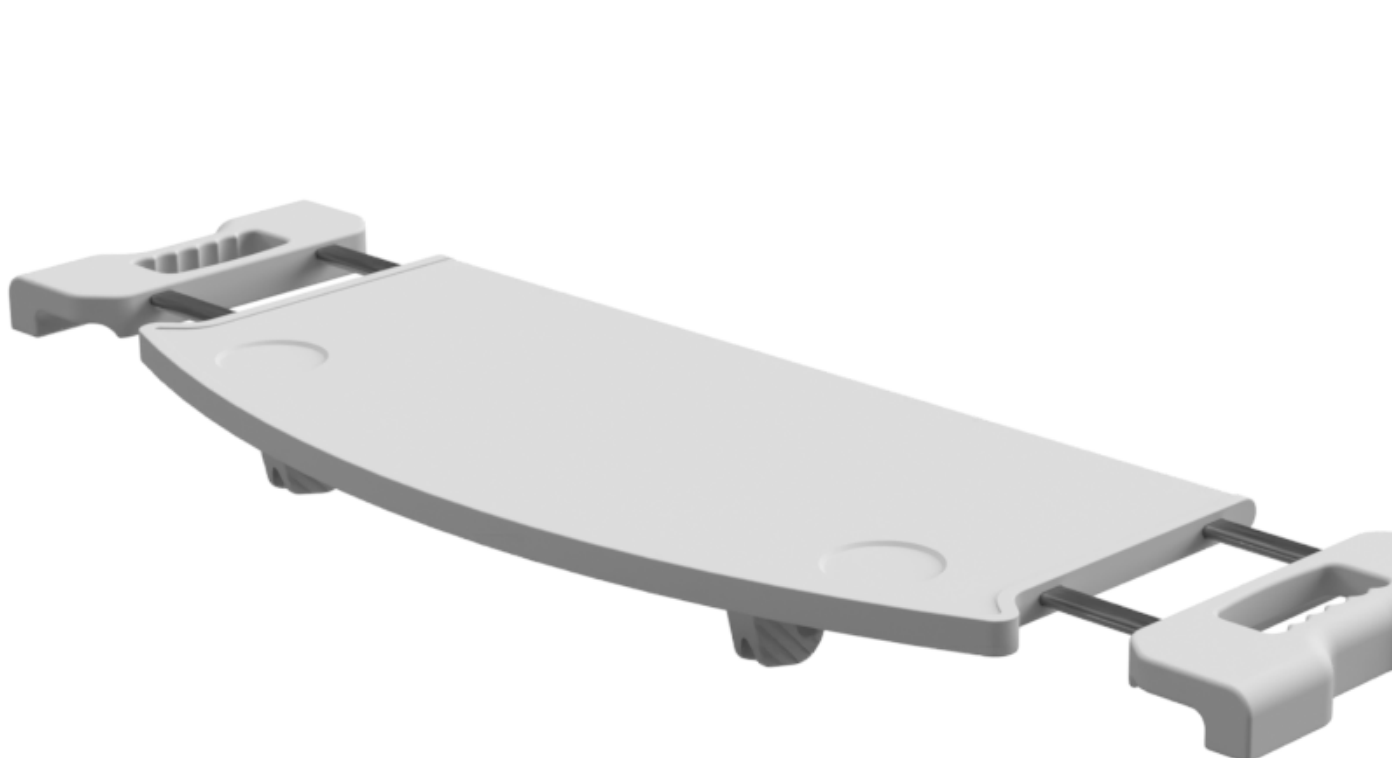
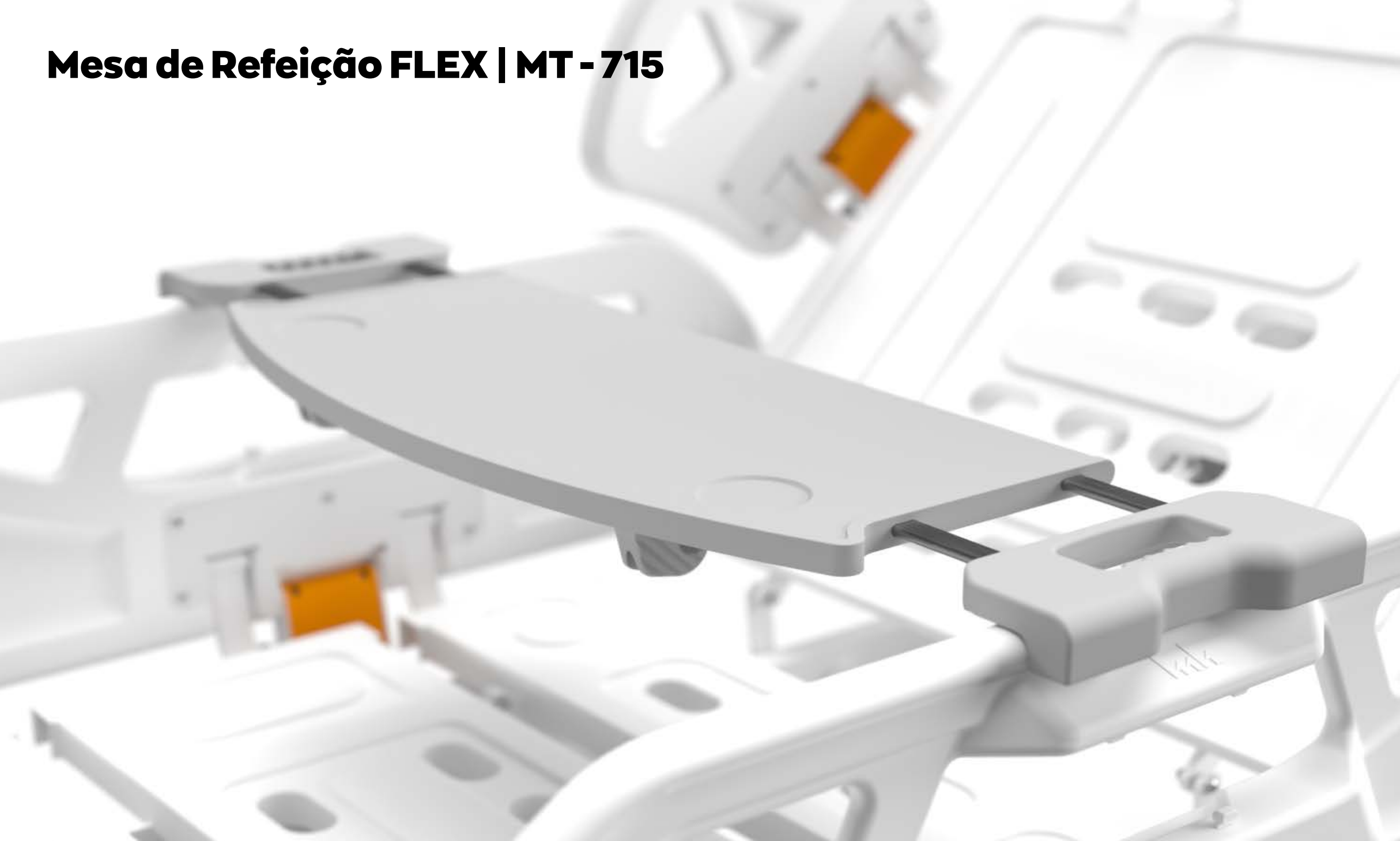

Todos precisam de flexibilidade para vencer! A mesa de refeição Flex MT - 715 surpreende pela facilidade de uso, otimização de espaço e praticidade na

limpeza. Um acessório fundamental para ser usado em conjunto com toda a Linha de Camas Flex.

[SAIBA MAIS](#)

[ÍNDICE](#)

## Mesa de Refeição | MT - 717



[SAIBA MAIS](#)

### **DADOS TÉCNICOS**

**Medida do tampo**

Comp.: 800 mm

Larg.: 330 mm

Altura: 930 mm - 1080 mm

[ÍNDICE](#)

## Mesa de Refeição INOX | MT - 721



[SAIBA MAIS](#)

### **DADOS TÉCNICOS**

**Medida do tampo**

Comp.: 800 mm

Larg.: 330 mm

Altura: 930 mm - 1080 mm

[ÍNDICE](#)

# COURVINS

Cores metalizadas para revestimentos | Courvin



Cores solidas para revestimentos | Courvin

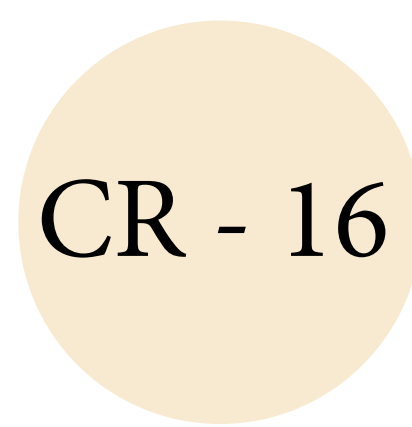
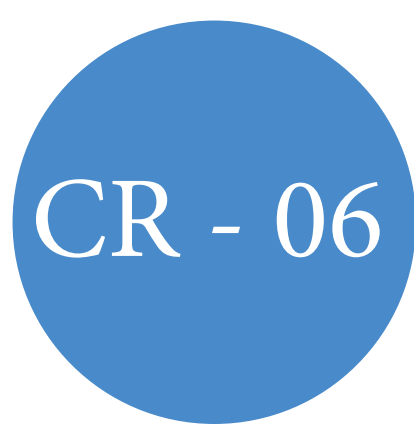
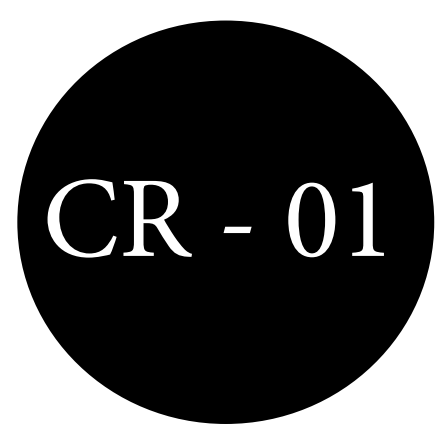

# MDF

MDF amadeirados



Avellano



Carmel



Garanza

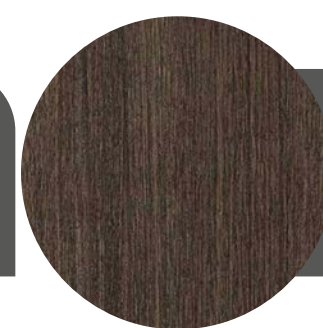

Araton

MDF Solido

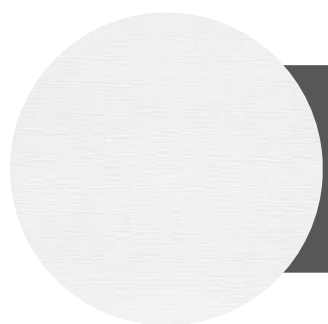

Nevari

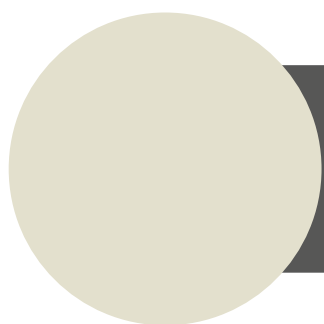

Seline

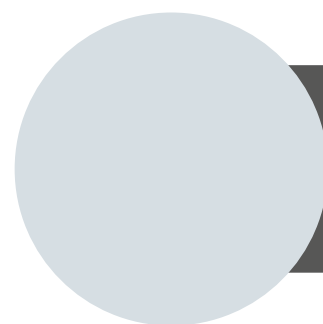

Cristal

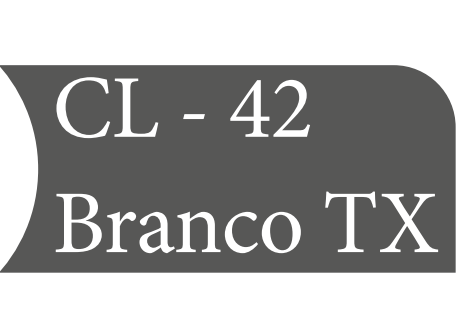

Branco TX

[ÍNDICE](#)

## ESTATIVA TETO | MT - 984

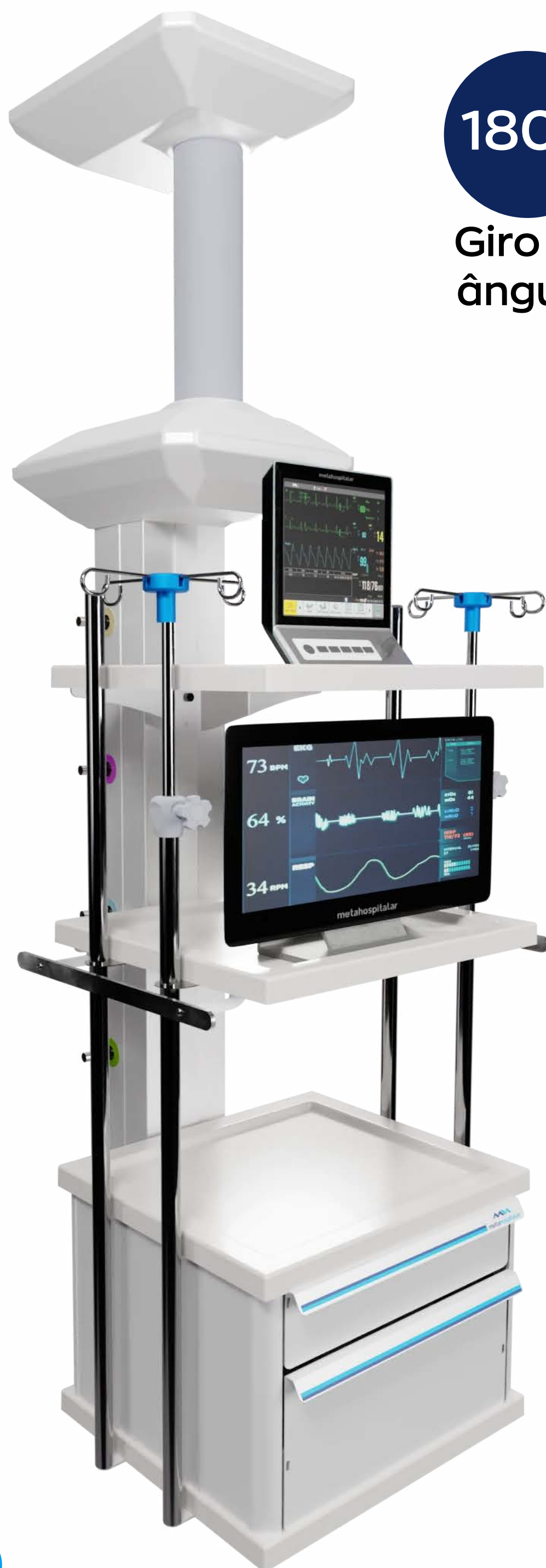

180°

Giro de  
ângulo

SAIBA MAIS

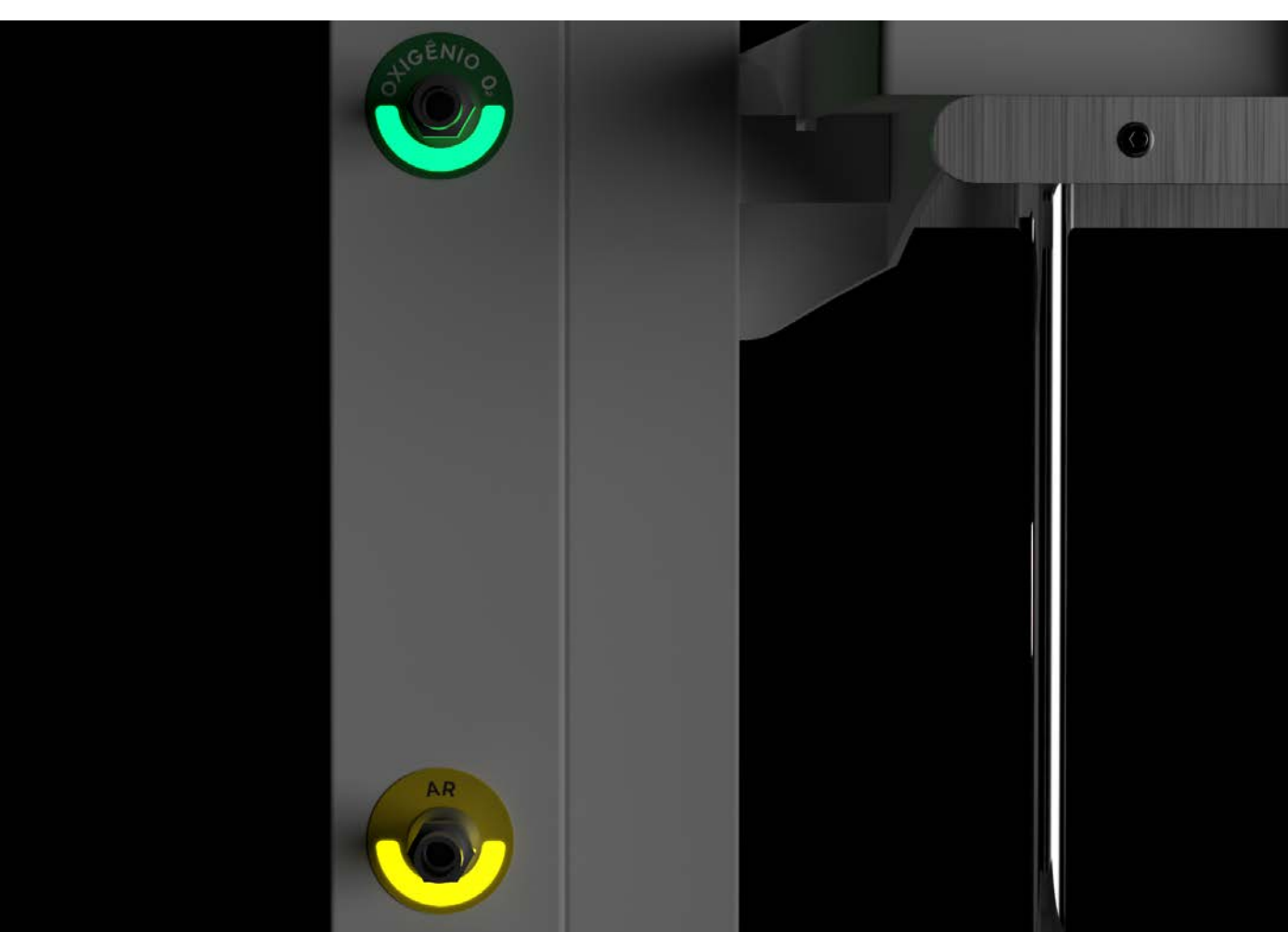

Projetada para distribuir a rede elétrica e gases no leito, a estativa de teto MT-984 também possui diversos suportes para os mais diversos ambientes.



Assim ela foi desenvolvida para otimizar espaços, disponibilizar pontos de gases, pontos elétricos, pontos de telefonia e chamadas de enfermagem próxima ao leito hospitalar.

**Dados Técnicos**  
Comp.: 650 mm  
Larg.: 640 mm

ÍNDICE

## ESTATIVA MÓVEL | MT - 991



### SAIBA MAIS

Desenhada para ter mais mobilidade e acessibilidade a todos os aparelhos dentro de um leito hospitalar, a estativa móvel MT-991 promove isso e muito mais.

Por possuir rodas de 4" esse estação móvel pode ser utilizada em diversos ambientes nos hospitais.

Em seu projeto possui três bandejas em termoplástico removíveis, que podem suportar aparelhos de monitoramento ou acessórios médicos.

**Dados Técnicos**  
**Comp.: 735 mm**  
**Larg.: 635 mm**  
**Altura: 1800 mm**

Regulagem de altura nos suportes é um diferencial dessa estação de suprimentos, e os suportes para soro também possuem regulagem de altura.

Possui também duas gavetas com corrediças telescópicas e parte interna em termoplástico removíveis que facilitam na higienização da estativa.

**ÍNDICE**



**CARRO PARA MEDICAMENTOS  
BEIRA LEITO | MT - 993  
ANESTESIA | 995**



**SAIBA MAIS**

+ Itens que possuem opcionais.



**Suporte para Notebook  
ACO 26**

O carro para medicamentos MT-993 beira leito é ideal para uso em hospitais, ambulatórios, consultórios e clínicas.



**Bandeja  
ACO 27**

Possui estrutura resistente a produtos químicos, pois sua pintura e tratamento anti ferrugem permite que esse carro suporte alto fluxo de uso.

**Dados Técnicos**  
**Comp.: 675 mm**  
**Larg.: 460 mm**  
**Alt.: 1050 mm**

**ÍNDICE**

## CARRO DE EMERGÊNCIA | MT - 992



### SAIBA MAIS

O carro de emergência mais completo do mercado. Seus acessórios permitem que esse móvel hospitalar seja útil a todos os tipos de hospitais.

Sua finalidade para atender os mais diversos hospitais ele possui suporte para soro com regulagem de altura, suporte para cilindro de oxigênio, suporte para notebook, bandeja com giro em 360° com regulagem de altura e tábua de massagem cardíaca exclusiva Metahospitalar.

+ Itens que possuem opcionais.

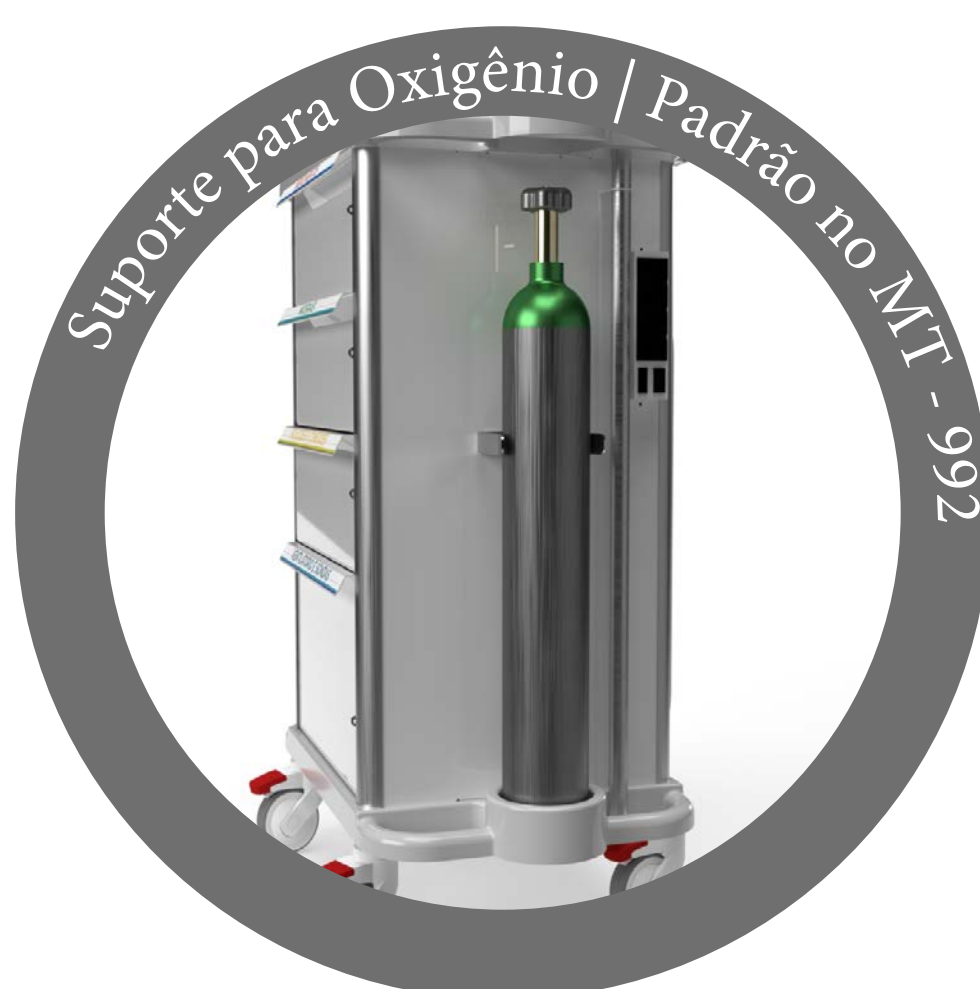
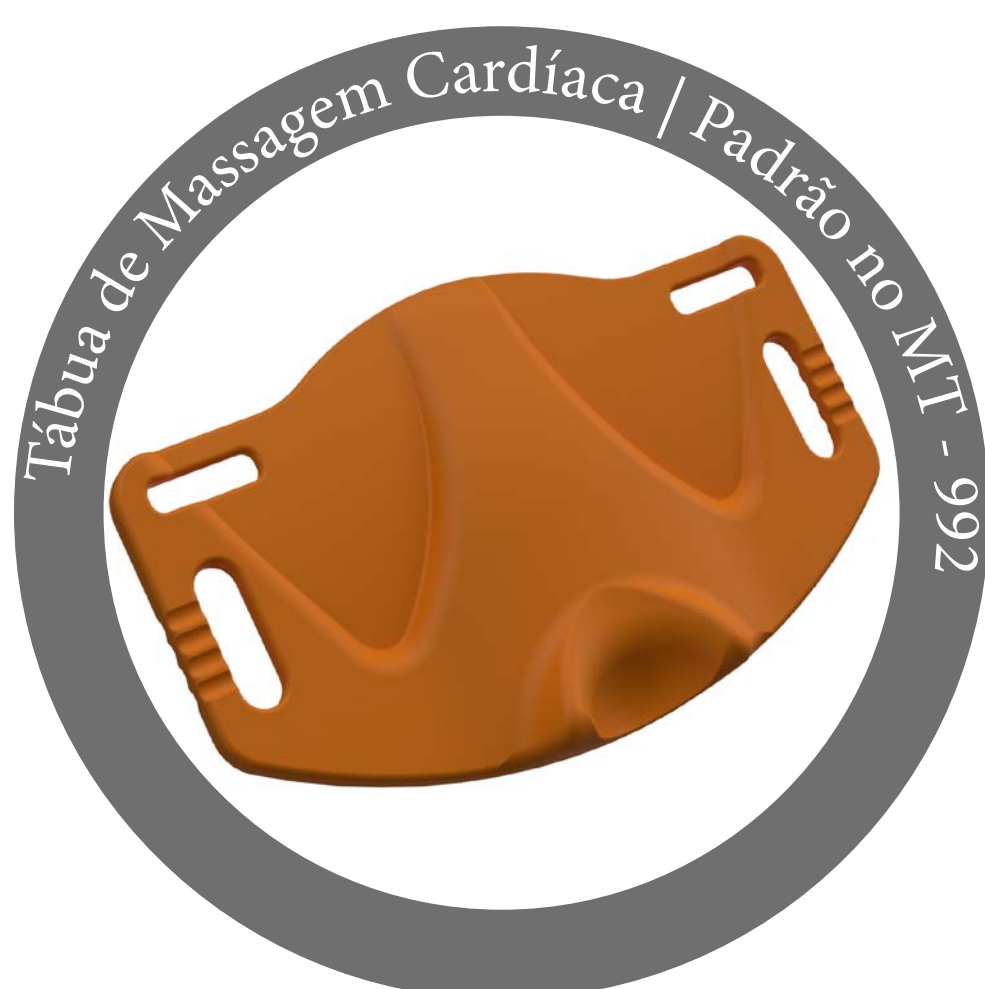

**Dados Técnicos**  
Comp.: 780 mm  
Larg.: 460 mm  
Alt.: 1000 mm

**ÍNDICE**

## CARRO DE CHECAGEM | MT 996



[SAIBA MAIS](#)

**Dados Técnicos**  
Comp.: 780 mm  
Larg.: 460 mm  
Alt.: 860 mm

[ÍNDICE](#)

## SUPORTE PARA SORO | MT 933



### SAIBA MAIS

Os suportes de soro da Metahospitalar são únicos e exclusivos, pois possuem 4 hastes para soros com regulagem de altura.

O seu suporte patenteado metahospitalar além de servir de apoio para o paciente ao caminhar pelo hospital seu design permite colocar uma cuba rim para apoio ao aplicar os medicamentos no soro do paciente.

Ele possui também 2 hastes inferiores para suporte de coletor de urina, podendo ser retráteis para caso de não ser útil.

A sua estrutura toda em aço inox permite que ele seja forte e resistente a todo tipo de produtos químicos para melhorar a sua assepsia.

### Dados Técnicos

Comp.: 540 mm

Larg.: 540mm

Alt. Máx.: 2290 mm

ÍNDICE

## SUPORTE PARA SORO | MT 931



### SAIBA MAIS

O suporte de soro da Metahospitalar são únicos e exclusivos, pois possuem 4 hastes para soros com regulagem de altura.

A sua estrutura toda em aço inox permite que ele seja forte e resistente a todo tipo de produtos químicos para melhorar a sua assepsia.

### Dados Técnicos

Comp.: 540 mm

Larg.: 540mm

Alt. Máx.: 2290 mm

ÍNDICE

## ESTAÇÃO DE TRABALHO | MT 500



### SAIBA MAIS

Mesa de estação de trabalho para inspeção e embalagem de processo hospitalar CME. Auxilia a organização e gerenciamento no local de trabalho.

Devido a sua quantidade de acessórios ela flexibiliza muito o processo no ambiente aplicado. O seu aparador ser em TS é resistente a água.

Por possuir suporte para notebook, monitor e juntamente com sua lente em led que movimentam de acordo com a necessidade proporciona mais facilidade em operá-la.

### Dados Técnicos

Comp.: 1600 mm

Larg.: 700 mm

Alt. Mán.: 1350 mm

Alt. Min.: 700 mm

A fim de proporcionar mais conforto ao usuário, este móvel hospitalar possui sistema de elevação, possibilitando o profissional ficar em pé ou sentado durante a sua jornada.

Acima de tudo ela ainda tem 2 gavetas para armazenamento e outra para suporte do teclado.

Portanto essa mesa de inspeção é versátil, permite melhorar o seu ambiente e melhorar o gerenciamento de suas embalagens.

ÍNDICE

## BANCADA DE TRABALHO | MT 501



### SAIBA MAIS

Chapa de inox , com dobras rebatidas, formando arestas arredondadas, de fácil assepsia. Bancada de trabalho resistente a produtos de limpeza e desinfecção.

**Dados Técnicos**  
Comp.: 1650 mm  
Larg.: 800 mm  
AltURA: 900 mm

**ÍNDICE**

## CARRO FECHADO PARA TRANSPORTE SUJO | MT 510



### SAIBA MAIS

Carro de transporte para CME hospitalar, transporte de materiais com 4 prateleiras, todo em aço inox com rodas de 3" com freio nas 4 rodas.

**Dados Técnicos**  
**Comp.: 1100 mm**  
**Larg.: 500 mm**  
**Altura: 1140 mm**

**ÍNDICE**



## CARRO FECHADO PARA TRANSPORTE LIMPO | MT 511



### SAIBA MAIS

Carro de transporte para CME hospitalar, transporte de materiais com 4 prateleiras, todo em aço inox com rodas de 3” com freio nas 4 rodas.

**Dados Técnicos**  
**Comp.: 1100 mm**  
**Larg.: 500 mm**  
**Altura: 1140 mm**

**ÍNDICE**

## CARRO CUBA | MT 514



### SAIBA MAIS

Carro para Transporte de Roupas com rodas, construído de Inox sem Tampa.

**Dados Técnicos**  
**Comp.: 740 mm**  
**Larg.: 540 mm**  
**Altura: 890 mm**

**ÍNDICE**

## CARRO ABERTO PARA TRANSPORTE | MT 512



### SAIBA MAIS

Estrutura tubular inoxidável em tubos redondos, com 2 prateleiras em chapa de aço inoxidável. Tubos laterais com 1,03 mt de altura. Com quatro rodas giratórios de 3 polegadas de diâmetro, freios em diagonal com protetor de parede.

**Dados Técnicos**  
**Comp.: 740 mm**  
**Larg.: 530 mm**  
**Altura: 995 mm**

**ÍNDICE**

## SUPORTE PARA SMS | MT 513



### SAIBA MAIS

Os carrinhos de papel são utilizados para armazenamento e transporte de folhas de papel de esterilização e materiais de embrulho.

A moldura do carrinho e os corredores são fabricados a partir de tubulação quadrada de aço inoxidável tornando-o muito estável, durável, esteticamente agradável e fácil para limpar. Os grampos de rolo seguram o papel de esterilização com segurança no lugar. Quatro rodízios, dois dos quais têm travões.

### Dados Técnicos

Comp.: 950 mm

Larg.: 700 mm

Altura: 940 mm

ÍNDICE

## ESTANTE PARA ARMAZENAGEM | MT 521



### SAIBA MAIS

Estante para armazenagem 4 prateleiras, produzida totalmente em Aço Inoxidável de alta qualidade e resistência.

**Dados Técnicos**  
**Comp.: 1200 mm**  
**Larg.: 500 mm**  
**Altura: 1580 mm**

**ÍNDICE**

## ESTANTE PARA CESTAS | MT 520

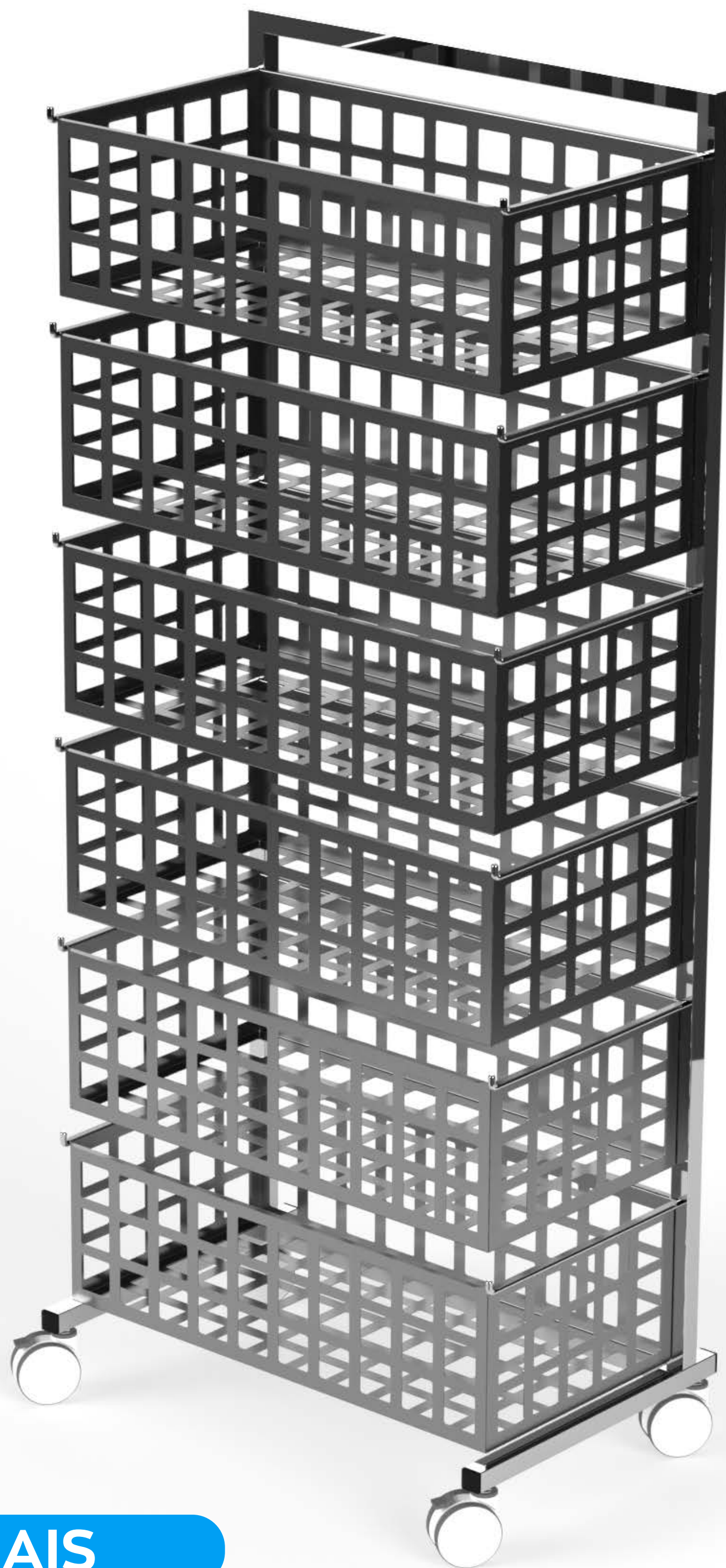

### SAIBA MAIS

Estante para cestas de aço inox com 6 suportes e 6 cestas com roda de 3" com freio em duas rodas. Produto destinado a CME hospitalar.

**Dados Técnicos**  
Comp.: 670mm  
Larg.: 430 mm  
Altura: 1580 mm

**ÍNDICE**

## **LEAF - LONGARINA**

**MT 817 - 4 lugares**



### **SAIBA MAIS**

A versatilidade da linha Leaf continua sendo explorada agora em versão longarina. O projeto é 100% nacional, desenvolvido pela Metahospitalar para atender as demandas do mercado. Com design leve e característico de toda linha, a longarina Leaf pode atender qualquer desafio ou projeto que lhe seja apresentado.

**Dados Técnicos**  
**Comp.: 2060mm**  
**Prof: 590 mm**

**ÍNDICE**

## **LEAF - LONGARINA** **MT 816 - 3 lugares**



### **SAIBA MAIS**

A versatilidade da linha Leaf continua sendo explorada agora em versão longarina. O projeto é 100% nacional, desenvolvido pela Metahospitalar para atender as demandas do mercado. Com design leve e característico de toda linha, a longarina Leaf pode atender qualquer desafio ou projeto que lhe seja apresentado.

**Dados Técnicos**  
**Comp.: 1540mm**  
**Prof: 590 mm**

**ÍNDICE**



## **LEAF - LONGARINA**

**MT 815 - 2 lugares**



### **SAIBA MAIS**

A versatilidade da linha Leaf continua sendo explorada agora em versão longarina. O projeto é 100% nacional, desenvolvido pela Metahospitalar para atender as demandas do mercado. Com design leve e característico de toda linha, a longarina Leaf pode atender qualquer desafio ou projeto que lhe seja apresentado.

**Dados Técnicos**  
**Comp.: 1020mm**  
**Prof: 590 mm**

**ÍNDICE**

**SOFÁ PARA RECEPÇÃO**  
**MT 835 - 2 lugares**



**SAIBA MAIS**

Sofá em courvin 2 lugares.

**Dados Técnicos**  
**Comp.: 1170mm**  
**Prof: 670 mm**

**ÍNDICE**

**POLTRONA RECEPÇÃO  
MT 834**



**SAIBA MAIS**

Poltrona de recepção.

**Dados Técnicos**  
Comp.: 645mm  
Prof: 670 mm

**ÍNDICE**

## **PUFON CHAISE MT 832**



**SAIBA MAIS**

Soluções criativas consistem em fazer conexões, estar aberto a novas ideias, correr riscos e experimentar. Esses comportamentos são impossíveis de serem desenvolvidos em um estado de espírito estressado.

Momentos de descanso são fundamentais para relaxar e instigar novas ideias. Por isso, o Puffon, em um ambiente colaborativo, é perfeito. Sua ergonomia alinhada a um design contemporâneo, traz alto conforto, decompressão e descontração.

**Dados Técnicos**  
**Comp.: 810 mm**  
**Prof: 650 mm**

**ÍNDICE**

## ALLES - CADEIRA GIRATÓRIA MT 822



### SAIBA MAIS

Diferente das cadeira de escritório tradicionais, Alles foi desenhada para atender todos os tipos de ambiente, mas sem perder a qualidade das cadeiras corporativas: resistente, ergonômica, ajustável, disponível em 7 diferentes cores de polipropileno e mais de 45 cores de revestimento de assento e design exclusivo!

E mais um detalhe: foi pensada para combinar com a decoração do seu espaço.

Alles é perfeita para trabalhar, relaxar, jogar, ler, ver um filme. E tudo com muito conforto.

[ÍNDICE](#)

## **POLTRONA PIX MT 831**



### **SAIBA MAIS**

A Poltrona Pix é um item simples, compacto, versátil e com um design harmonioso e ainda assim, sendo tão descomplicada, agrada a todos os gostos. Isso se deve ao fato de que mesmo sendo uma poltrona indicada para ambientes colaborativos e escritórios, dos mais diversos, é possível utilizá-la muito bem em sua residência pelo fato de ficar bem em dormitórios, sala de estar e varanda gourmet. Também cabe muito bem em ambientes privativos de condomínios,

halls de entrada e salão de festas. É uma poltrona que se mostra uma escolha certa nas mais diversas situações, transitando de ambientes corporativos ao home office com fluidez. Os pés de madeira são elegantes e transmitem sofisticação enquanto o acolhedor assento e encosto revestidos em tecido mescla azul (poliéster microfilamento e nylon), parecem convidar o usuário ao toque.

**ÍNDICE**

**POLTRONA DE RECPÇÃO  
MT 833**



**Dados Técnicos**  
**Comp.: 710 mm**  
**Prof: 670 mm**

**ÍNDICE**

## **POLTRONA LEVOO MT 830**



### **SAIBA MAIS**

Levoo é multifuncional. Banco e porta objetos, é leve, fácil de transportar. Ideal para compor os ambientes corporativos e residenciais.

**ÍNDICE**



## CONNECT MT 814



### SAIBA MAIS

Dispondo de linhas e traços leves, a linha Connect é a solução versátil e prática de assentos para ambientes multifuncionais de coletividade que exigem conectividade.

Com sapatas conectoras, a ligação entre assentos é permitida. De fácil empilhamento, está disponível em diversas cores, nas versões banqueta, com braços e prancheta.

### Dados Técnicos

Comprimento: 550mm

Altura: 810mm

Profundidade: 555mm

ÍNDICE

## CONNECT MT 813



### SAIBA MAIS

Dispondo de linhas e traços leves, a linha Connect é a solução versátil e prática de assentos para ambientes multifuncionais de coletividade que exigem conectividade.

Com sapatas conectoras, a ligação entre assentos é permitida. De fácil empilhamento, está disponível em diversas cores, nas versões banquetas, com braços e prancheta.

### Dados Técnicos

Comprimento: 550mm

Altura: 810mm

Profundidade: 555mm

ÍNDICE

**UP CADEIRA FIXA  
MT 812**



**ÍNDICE**

## UP CADEIRA FIXA MT 811



### SAIBA MAIS

Up! tem sua essência associada a dinâmica jovial, concepção que surpreende e traduz modernidade, praticidade e conforto. Para atender de forma precisa os mais diversos ambientes coletivos, a cadeira plástica Up! foi projetada nas versões fixa, giratória ou longarina; com ou sem braços, com ou sem prancheta.

Cadeira de uso múltiplo e coletividade, modelo UP, empilhável, com assento e encosto injetados em polipropileno e tubo de aço carbono, com processo de estampo que afere vinco à estrutura. Pintura eletrostática, nas versões fixa, giratória ou longarina, com ou sem prancheta, com ou sem braços.

ÍNDICE

## UP CADEIRA FIXA MT 810



Up! tem sua essência associada a dinâmica jovial, concepção que surpreende e traduz modernidade, praticidade e conforto. Para atender de forma precisa os mais diversos ambientes coletivos, a cadeira plástica Up! foi projetada nas versões fixa, giratória ou longarina; com ou sem braços, com ou sem prancheta.

Cadeira de uso múltiplo e coletividade, modelo UP, empilhável, com assento e encosto injetados em polipropileno e tubo de aço carbono, com processo de estampo que afere vinco à estrutura. Pintura eletrostática, nas versões fixa, giratória ou longarina, com ou sem prancheta, com ou sem braços.

**ÍNDICE**

## BIT - CADEIRA FIXA MT 818



### SAIBA MAIS

Com seu desenho único e irreverente, a Cadeira Fixa Bit se destaca em conforto e beleza, expressando modernidade e bom gosto ao ambiente. Projetada pensando no uso múltiplo e coletividade, é ideal para refeitórios, praças de alimentação,

recepção, residências e até ambientes diretivos, combinando perfeitamente com qualquer decoração e ambiente. Sua base preto agrega maior valor na peça.

ÍNDICE

## **BIT BAR MT 819**



### **SAIBA MAIS**

Projetada na Suíça por Christoph Jenni, influente designer da atualidade, a banqueta alta Bit Bar vem para complementar a linha Bit porém com personalidade própria. O assento em polipropileno tem design minimalista,

descontraído e com boa ergonomia. A base é elegante e sólida, garantindo estabilidade ao usuário. Bit bar tem cores compartilhadas com a cadeira Bit, trazendo unidade visual para qualquer ambiente coletivo.

**Dados Técnicos**  
**Comp.: 420 mm**  
**Prof: 400 mm**  
**Altura: 860 mm**

**ÍNDICE**

## **JOB - CADEIRA GIRATÓRIA BAIXA MT 820**



### **SAIBA MAIS**

A Cadeira Executiva Giratória Job é a opção ideal para compor o seu ambiente office. Máximo conforto com encosto e assento revestidos com espuma injetável, além de contar com o mecanismo Black System que permite total regulagem de assento e encosto garantindo o conforto do usuário. O apoio para os braços também é um atributo importante que conta com regulagem, e se adaptam ao nivelamento dos braços. A Cadeira Job garante a ergonomia, conforto e saúde de acordo com a necessidade do usuário. Características: Estrutura produzida em madeira compensada anatômica. Revestimento Sintético de qualidade. Cadeira ergonômica 100% nacional

com todas as exigências da norma NR 17 que visa dar condições de trabalho com máximo conforto, segurança e desempenho eficiente. Assento e encosto em espuma injetada de alta densidade. Regulagem de altura de braços e assento. Contra capa no assento e encosto em polipropileno. Base giratória com regulagem de altura de assento com pistão a gás, e regulagem no sentido vertical do encosto com apoio lombar. Rodízio de Nylon em PU de alta resistência. Suporta até 120 kg; Mecanismo Back System com 02 alavancas de regulagem com movimento de inclinação;

**ÍNDICE**



## JOB - CADEIRA GIRATÓRIA ALTA MT 821



### SAIBA MAIS

A Cadeira Job Diretor é a opção ideal para compor o seu ambiente office! Máximo conforto com encosto e assento revestidos com espuma injetável, além de contar com o mecanismo Back System que permite total regulagem de assento e encosto garantindo o conforto do usuário. Ideal para escritório, recepção,

ambientes corporativos, etc. A Cadeira Job Diretor garante a ergonomia, conforto e saúde de acordo com a necessidade do usuário. O apoio para os braços também é um atributo importante que conta com regulagem, e se adaptam ao nivelamento dos braços.

ÍNDICE

## MESA NOTE MT 848



### SAIBA MAIS

Sendo um complemento perfeito para o seu escritório ou home office, a mesa Note proporciona uma superfície minimalista e durável onde quer que você esteja, a mesa de apoio é uma solução ideal para trabalhar com notebook ou tablet, ler um livro ou aproveitar uma xícara de café.

[ÍNDICE](#)

## MESA DE TRABALHO MT 845



### SAIBA MAIS

Mesa de escritório com regulagem de altura, desenvolvida para que o trabalho em pé se torne parte natural do seu dia a dia.

Trás para o ambiente de trabalho mais conforto e praticidade pois além de elevação ela possui 4 rodas giratórias com freio individual para você empurrá-la facilmente para onde quiser sem nenhum esforço.

Embora sua superfície seja em TS que é um material muito resistente ela é impermeável e resistente a água.

Além do mais ela possui 2 gavetas com travas e um suporte para pra teclado.

Enfim o seu trabalho será com mais energia, foco e sem dores no corpo por ter os benefícios do revezamento de postura.

### Dados Técnicos

Comp.: 1600 mm

Larg: 700mm

Altura: 700 - 1350 mm

ÍNDICE

## BISTRÔ

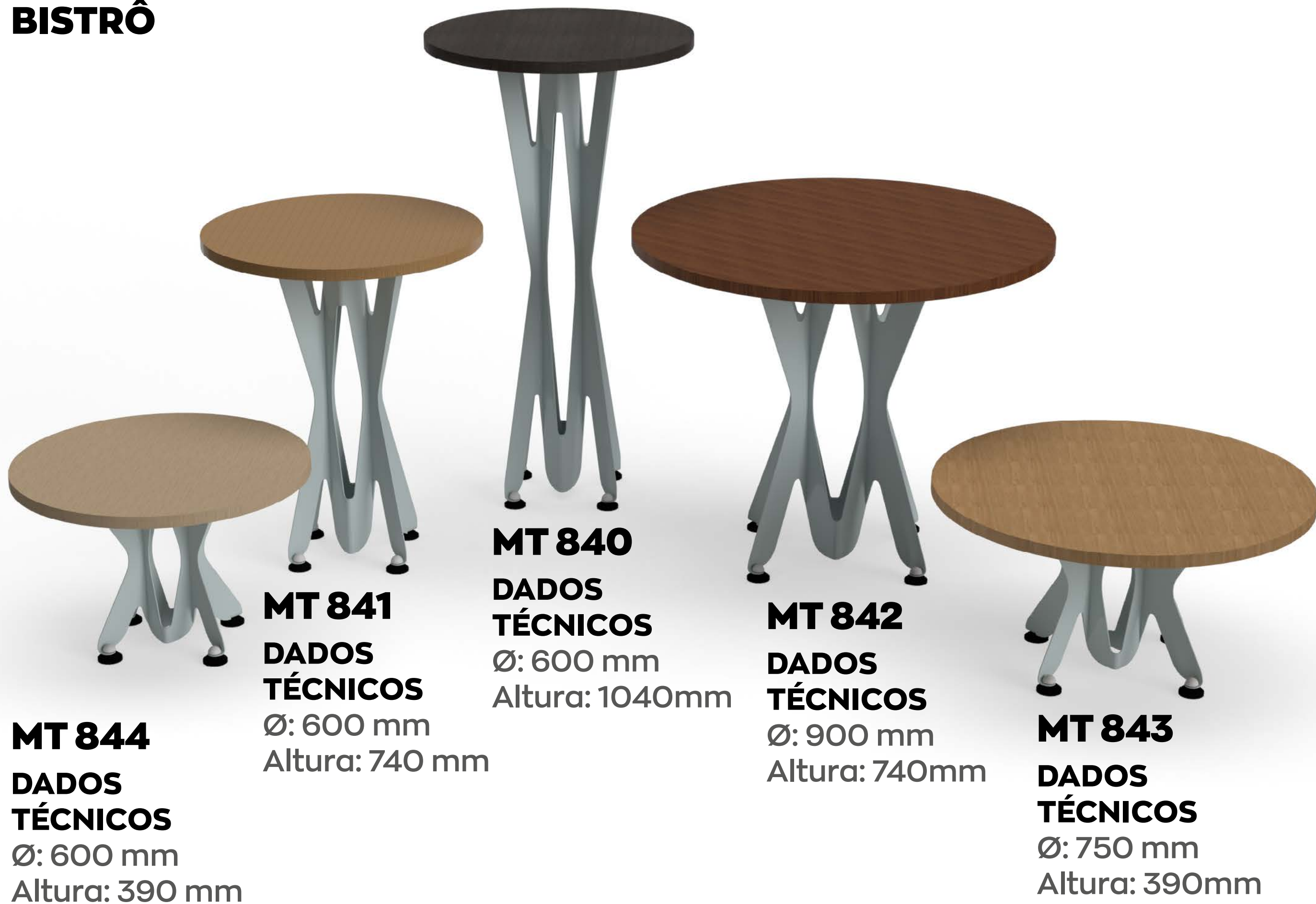

## SAIBA MAIS

Dados Técnicos MT 840  
Ø: 600 mm  
Altura: 1040 mm

Dados Técnicos MT 843  
Ø: 750 mm  
Altura: 390 mm

Dados Técnicos MT 841  
Ø: 600 mm  
Altura: 740 mm

Dados Técnicos MT 844  
Ø: 600 mm  
Altura: 390 mm

Dados Técnicos MT 842  
Ø: 900 mm  
Altura: 740 mm

**ÍNDICE**

**MESA DE TRABALHO**  
**MT 846 - BRANCO**  
**MT 847 - CARVALHO**



**SAIBA MAIS**

Metahospitalar Horm é a mesa ideal para complementar o home office: compacta, fácil de montar, design leve e moderno.

**Dados Técnicos**  
**Comp.: 1000 mm**  
**Larg: 450 mm**  
**Altura: 720 mm**

**ÍNDICE**

## **CARRO SLIDER MT 850**



### **SAIBA MAIS**

A visão sobre como serão os escritórios em um futuro próximo vai muito além do que pensar apenas em mobiliário. É preciso colocar o ser humano no centro de tudo e oferecer as ferramentas certas para que suas tarefas sejam concluídas de maneira ágil e eficaz.

**Dados Técnicos**  
**Comp.: 1200 mm**  
**Larg: 460 mm**

**ÍNDICE**

# ÍNDICE

## **NICOVIDA**

### **CAMAS**

ND - 1151

ND - 1150

ND - 1142

ND - 1133 - 1137

ND 1101

ND 1100, ND 1030

ND 1131 - 1132

### **CARRO MACA**

ND 1402

ND 1401, 1400

### **MESA DE EXAME**

ND 1405 - 1409

### **MESAS DE CABECEIRA**

ND 1701, ND 1720

### **SOFÁS**

ND 1604

### **POLTRONAS**

ND 1220 - 1224

### **ACESSÓRIOS**

# VIDA CARE | ND - 1151 UTI



280Kg

## SAIBA MAIS

A cama motorizada para UTI da linha Nicovida da Metahospitalar contém grades em termoplástico e leito em metal pintado a tinta a pó. Nossa cama respeita exigências cada vez maiores dos pacientes e dos

## OPCIONAIS

profissionais de saúde. Seu design atrativo para um amplo espectro de cuidados hospitalares trata da segurança e mobilização do paciente de forma exclusiva, veja abaixo outros opcionais.

### Acessórios Inclusos:

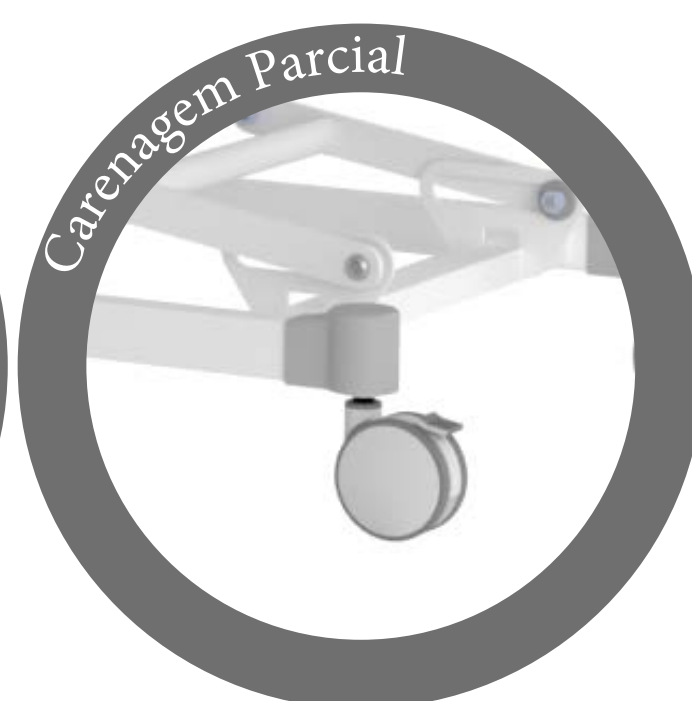
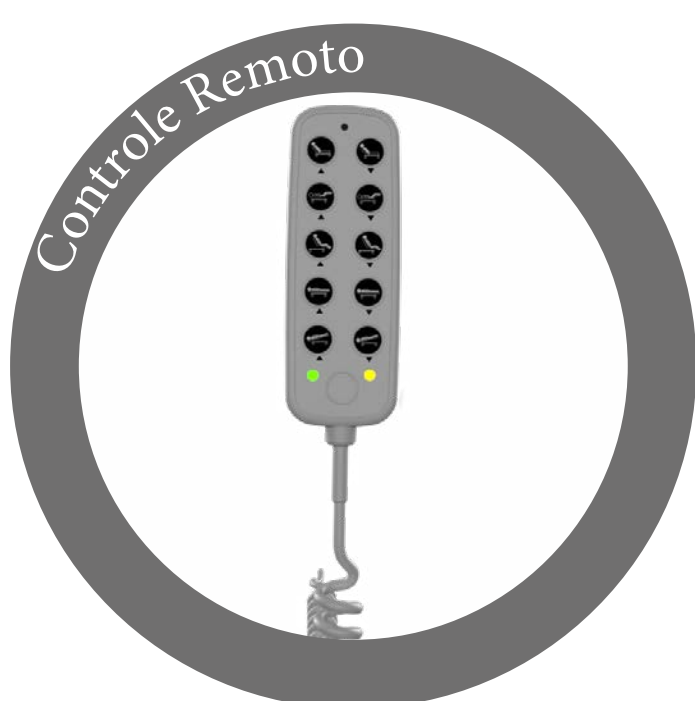

#### DADOS TÉCNICOS Leito

Comp.: ≈218 cm Larg.: 100 cm  
Altura: 33 cm - 68 cm

#### MOVIMENTOS DO LEITO



Fowler Dorso

0° - 77°



Fowler Pernas

0° - 23°



Posição Poltrona



Trend

-15°



Proclive

+15°

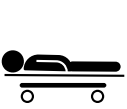

Elevação mínima

33 cm



Elevação máxima

68 cm

## ÍNDICE





280kg

## SAIBA MAIS

A cama motorizada de 4 movimentos da linha Nicovida da Metahospitalar contem grades em termoplástico e leito em metal pintado a tinta a pó. Ajustável para atender às suas necessidades. Robusta e com design futurista, garante tranquilidade à equipe assistencial e segurança ao paciente. A estrutura tubular em aço com pintura eletrostática assegura maior durabilidade, evitando assim a corrosão. Os 04 movimentos da cama acontecem através do controle remoto

## OPCIONAIS

com fio, graças aos motores de alta precisão. O leito é articulado em quatro seções que propicia maior conforto ao paciente, aliviando a pressão nas partes do corpo que estão sob maior risco; possui bandejas removíveis em aço que facilitam a higienização da cama. As 04 grades em polietileno de alta densidade, com sistema retrátil, facilitam a transferência do paciente da maca para a cama.

### Acessórios Inclusos:

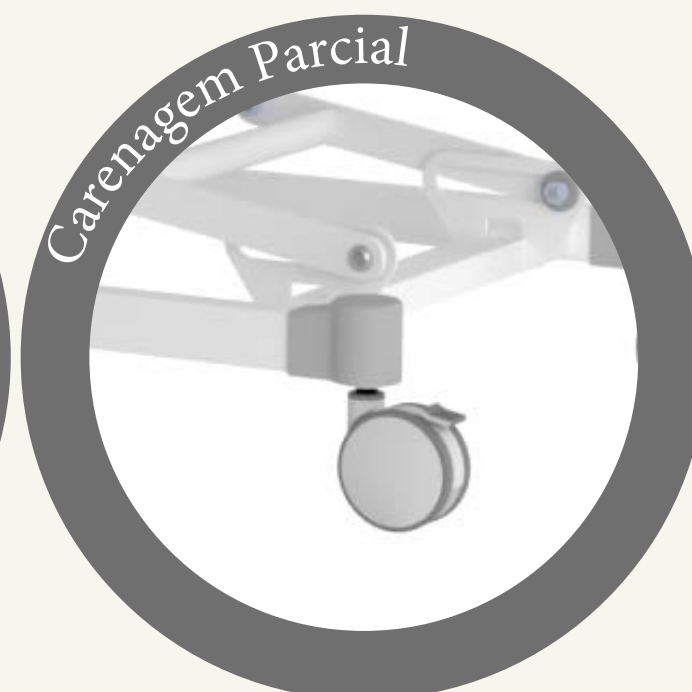
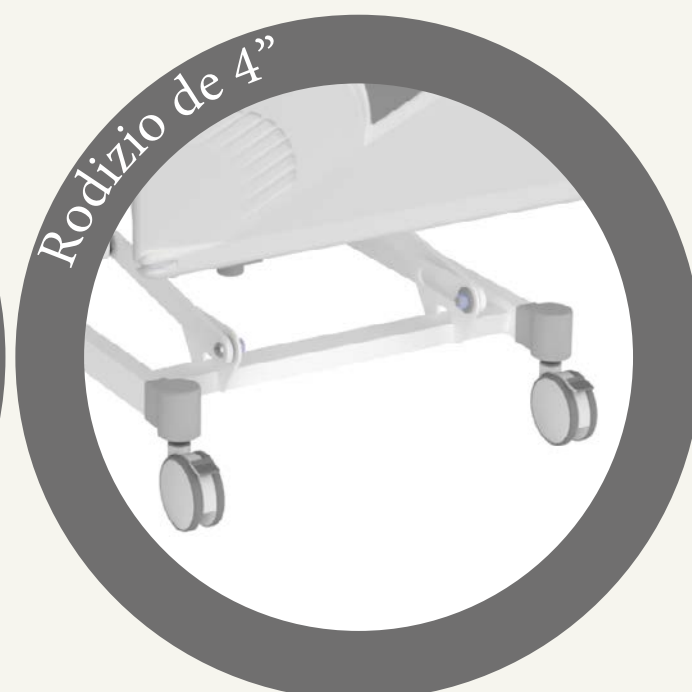
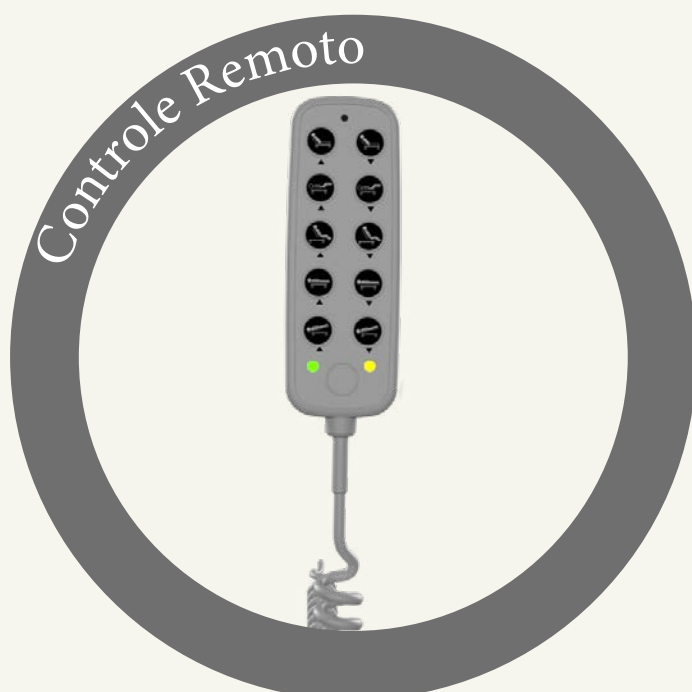

**DADOS TÉCNICOS**  
**Leito**  
 Comp.: ≈218 cm Larg.: 100 cm  
 Altura: 33 cm - 68 cm

#### MOVIMENTOS DO LEITO



## ÍNDICE

# LISTA DE OPCIONAIS | VIDA CARE MOTORIZADA



Raio X  
ACO 95



Freio individual  
ACO 06



Suporte para soro  
MT - 935



Colchão  
MT 672 - Laminado  
MT 660 - Colméia  
MT 666 - Viscoelástico



Controle Remoto  
ACO 60



Digital  
ACO 67 - Lado Direito  
ACO 68 - Completo nas Grades  
ACO 69 - Supervisor S/ Display  
ACO 70 - Supervisor C/ Display



Personalizações  
ACO 43 - Peseira/Cabeceira  
ACO 42 - Grades



Protetor de Parede  
ACO 30



Protetor de Parede  
ACO 30



Carenagem  
ACO 31

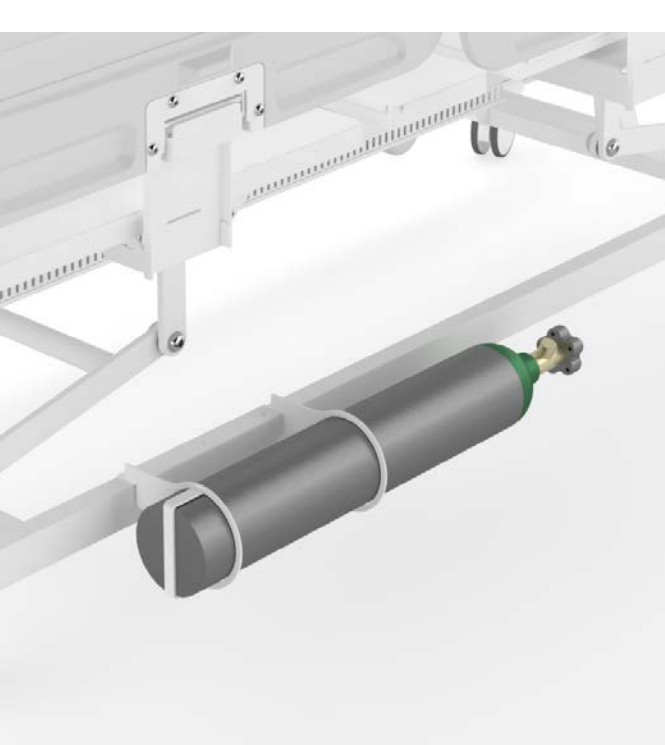

Suporte para Cilindro  
ACO 23



Grade proteção total  
ACO 49 - Grades



ACO 79  
Bateria



ACO 24  
Suporte para  
oxigênio

ÍNDICE

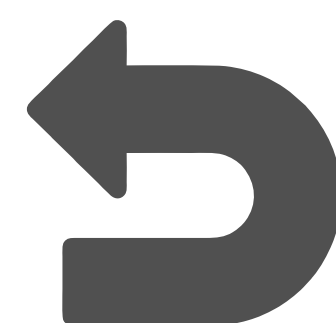

ND - 1151 UTI

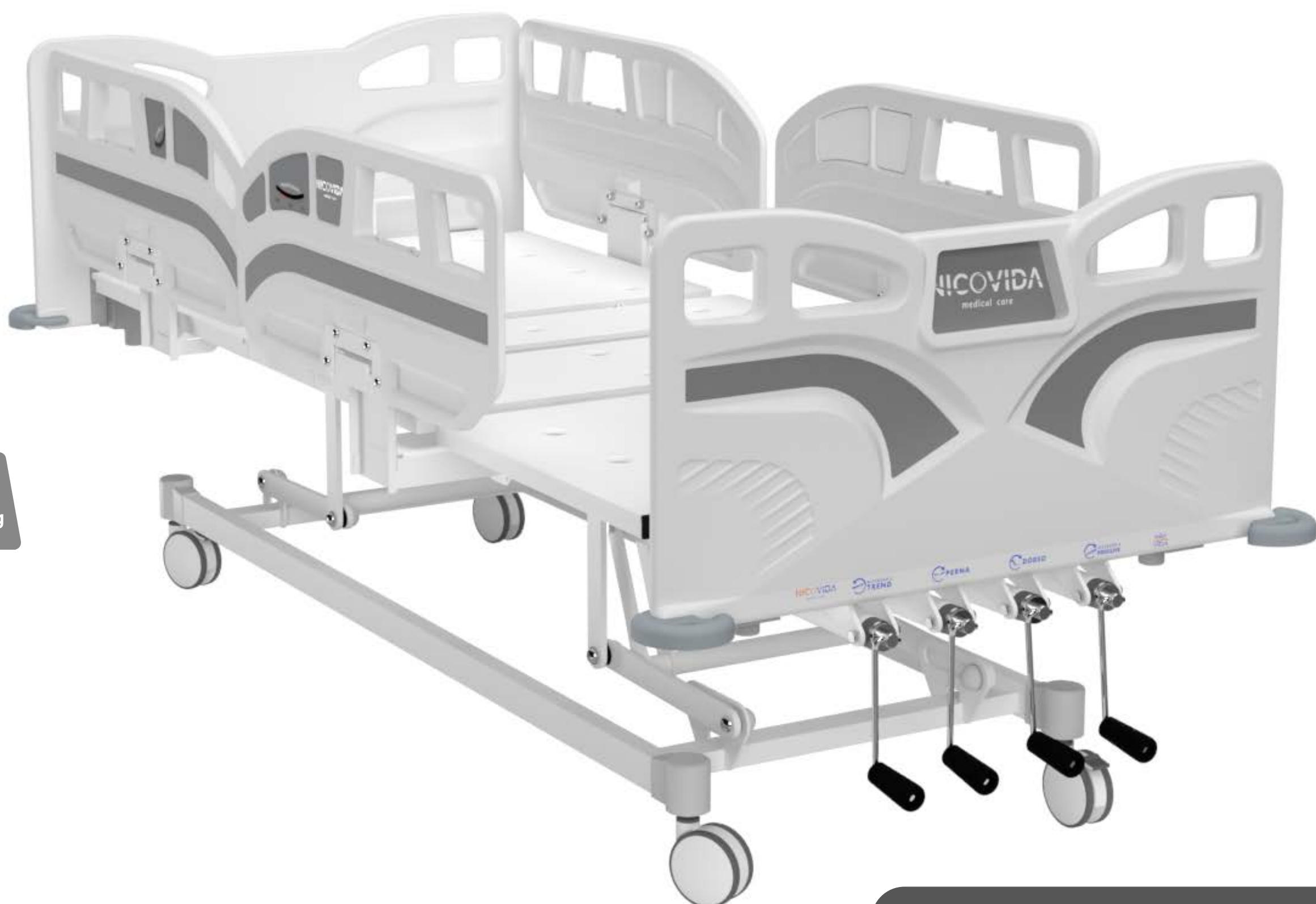

## SAIBA MAIS

Cama Hospitalar com 3 movimentos é aliar sofisticação, praticidade e versatilidade em uma única cama é o que se pode esperar deste modelo.

Acessórios Inclusos:

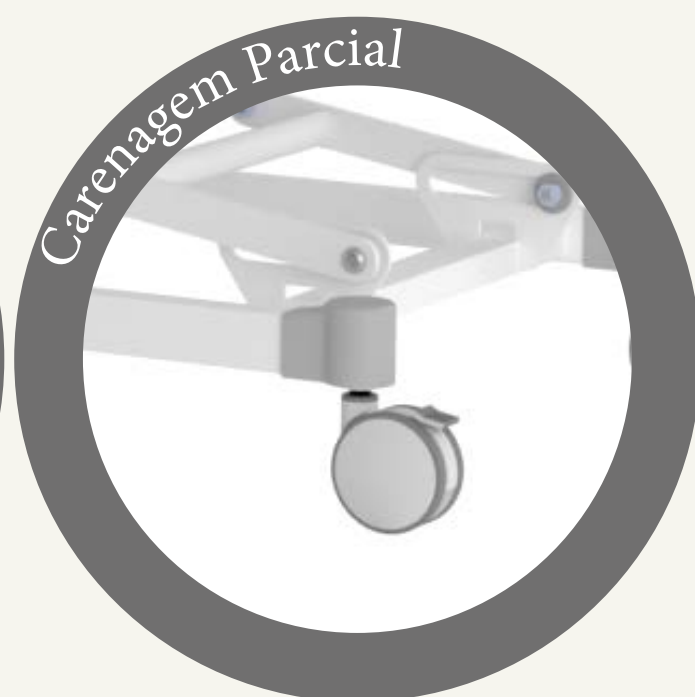
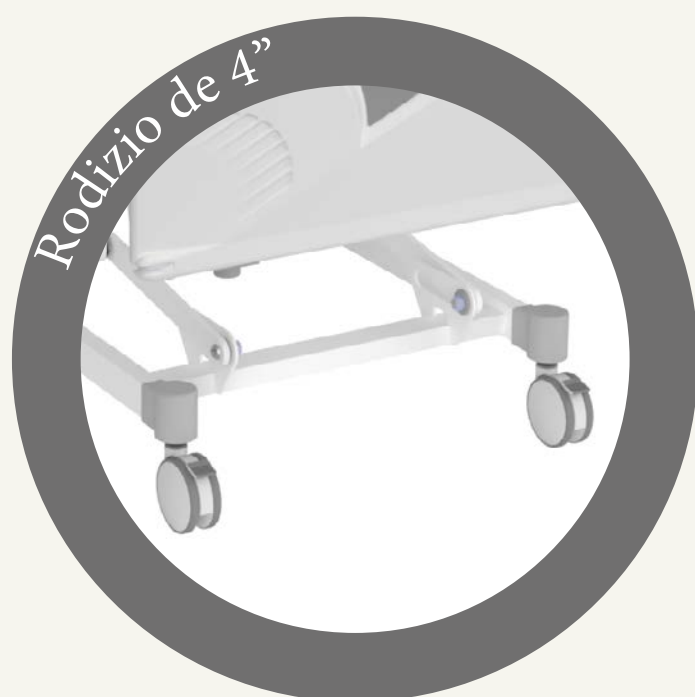

## OPCIONAIS

A pintura eletrostática aplicada na estrutura tubular em aço, assegura maior durabilidade evitando assim a corrosão.



**DADOS TÉCNICOS**  
**Leito**  
 Comp.: ≈227 cm Larg.:100 cm  
 Altura: 44 cm - 75 cm

**MOVIMENTOS DO LEITO**



Fowler Dorso

0° - 77°



Fowler Pernas

0° - 23°



Posição Poltrona



Trend

-15°



Proclive

+15°

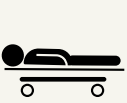

Elevação mínima

44 cm



Elevação máxima

75 cm

## ÍNDICE

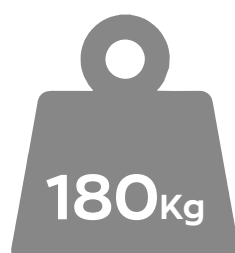
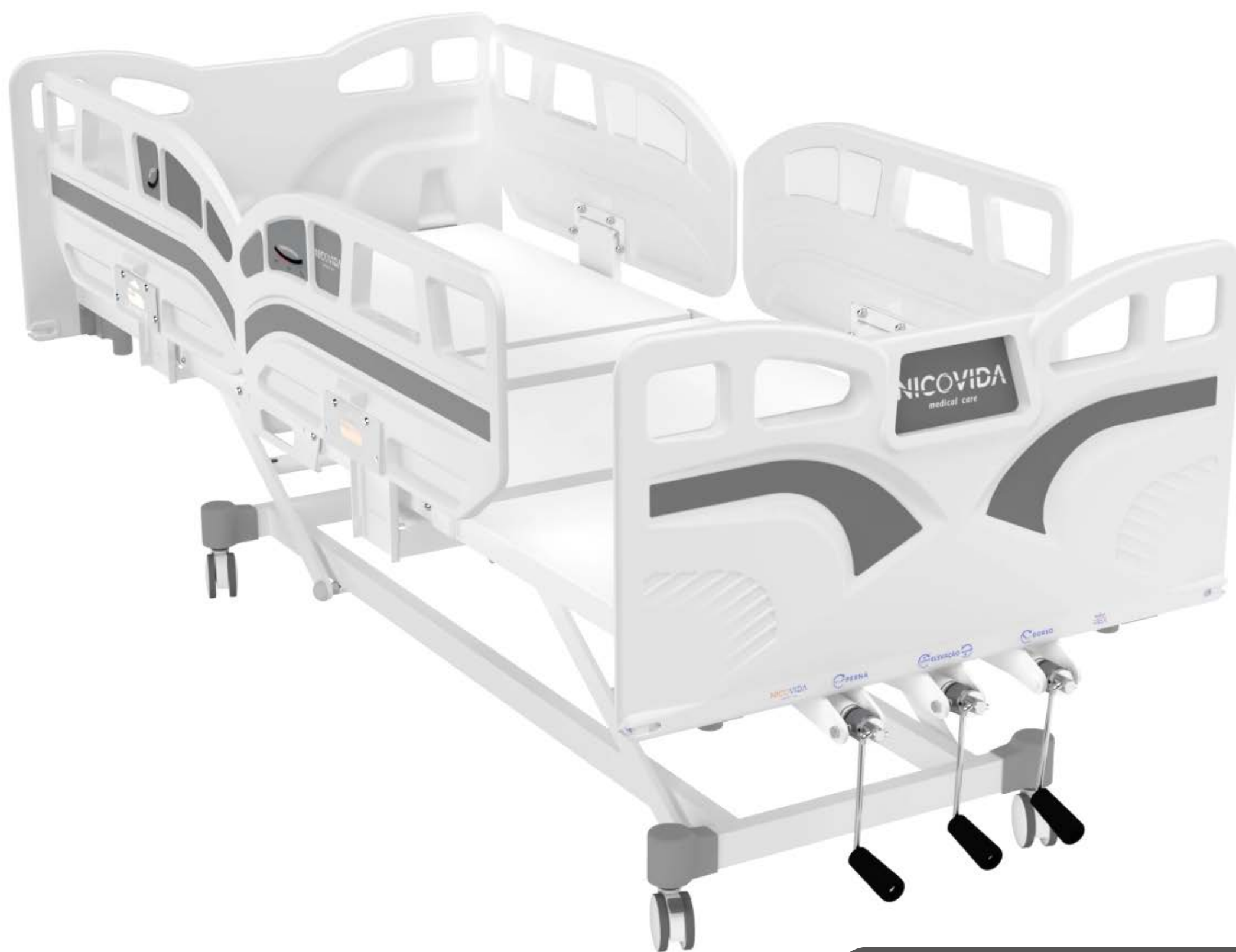

## SAIBA MAIS

Cama Hospitalar com 3 movimentos é aliar sofisticação, praticidade e versatilidade em uma única cama é o que se pode esperar deste modelo.

## OPCIONAIS

A pintura eletrostática aplicada na estrutura tubular em aço, assegura maior durabilidade evitando assim a corrosão.

Acessórios Inclusos:

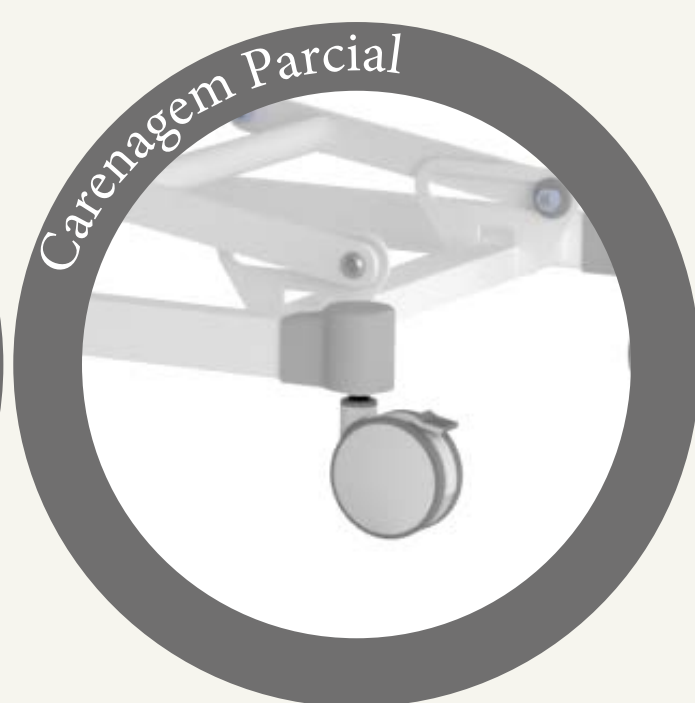
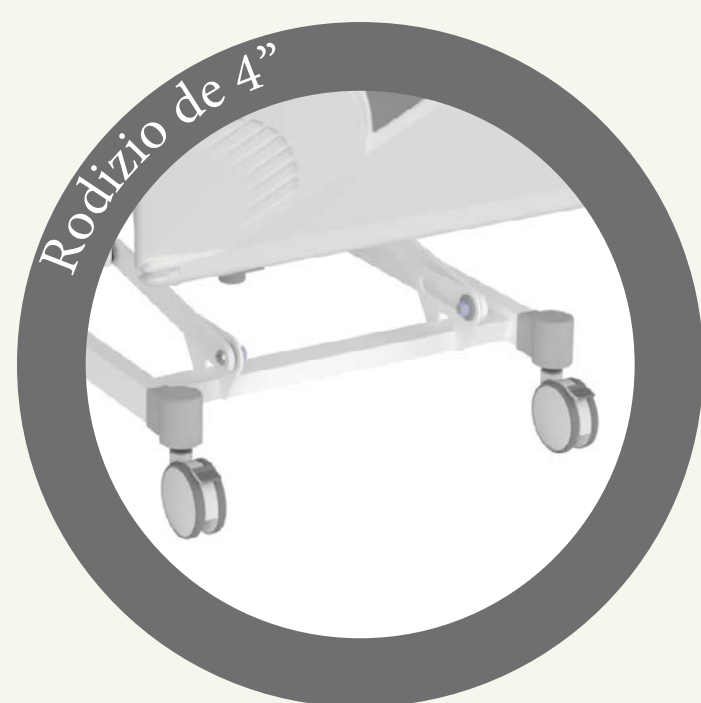

### DADOS TÉCNICOS

**Leito**  
Comp.: ≈216 cm Larg.: 92 cm  
Altura: 40 cm - 62 cm

### MOVIMENTOS DO LEITO



Fowler  
Dorso

Fowler  
Pernas

Elevação  
mínima

Elevação  
máxima

0° - 77°

0° - 23°

62 cm

40 cm

## ÍNDICE

# VIDA CARE | ND - 1101

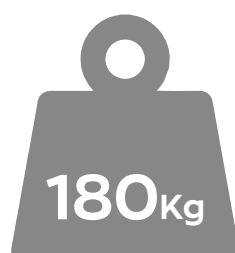
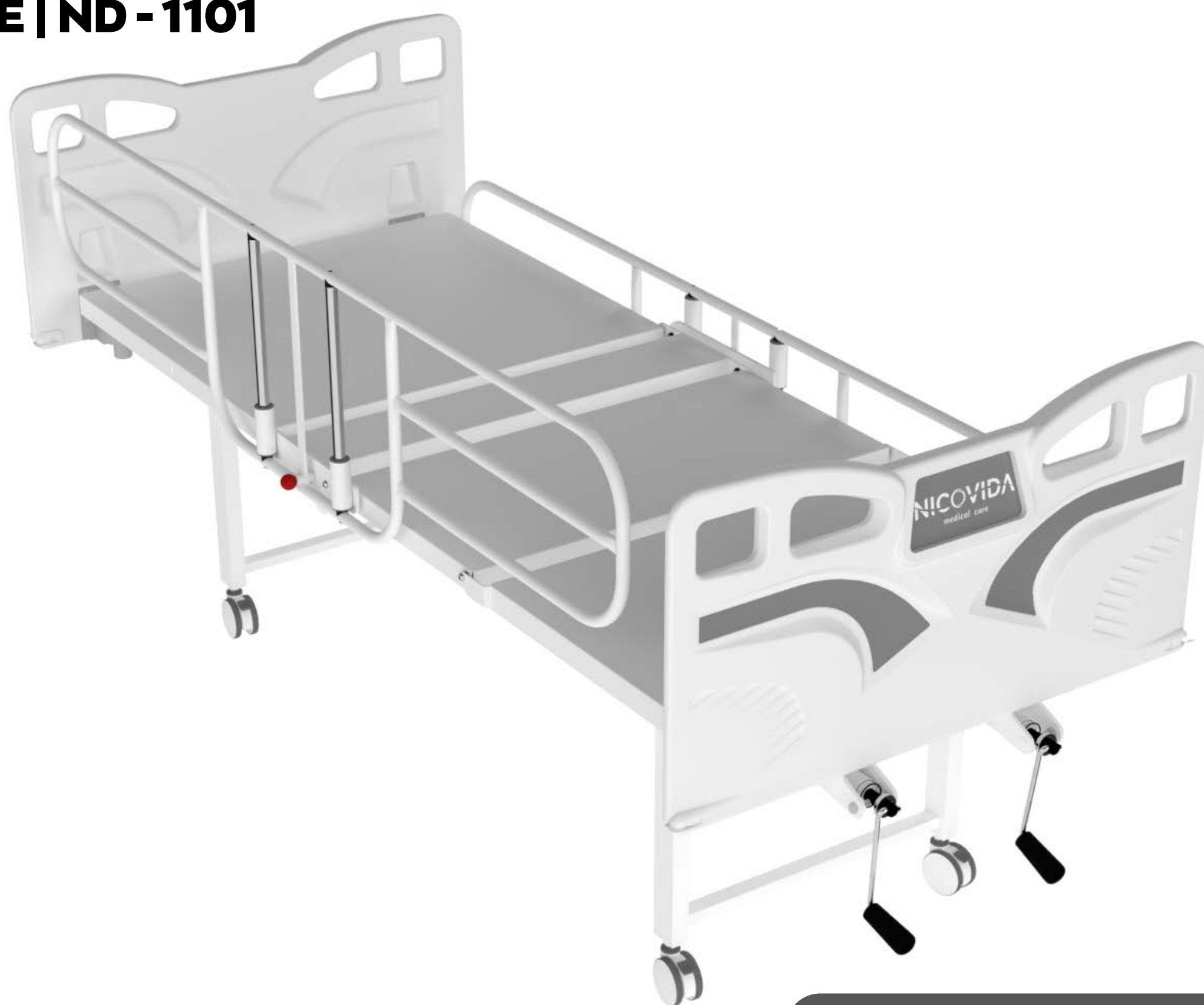

## SAIBA MAIS

Seguindo a tendência de humanização dos ambientes hospitalares, a cama transformará o espaço com requinte e harmonia.

Acessórios Inclusos:

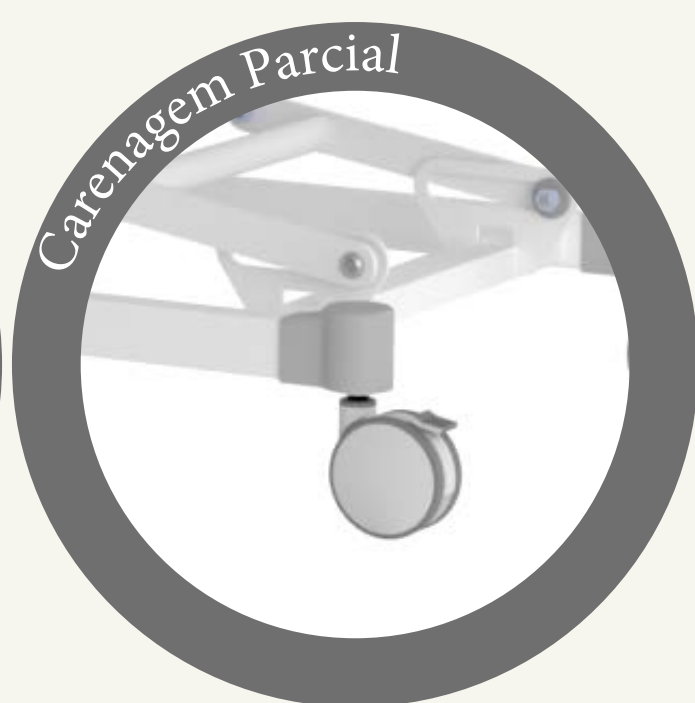
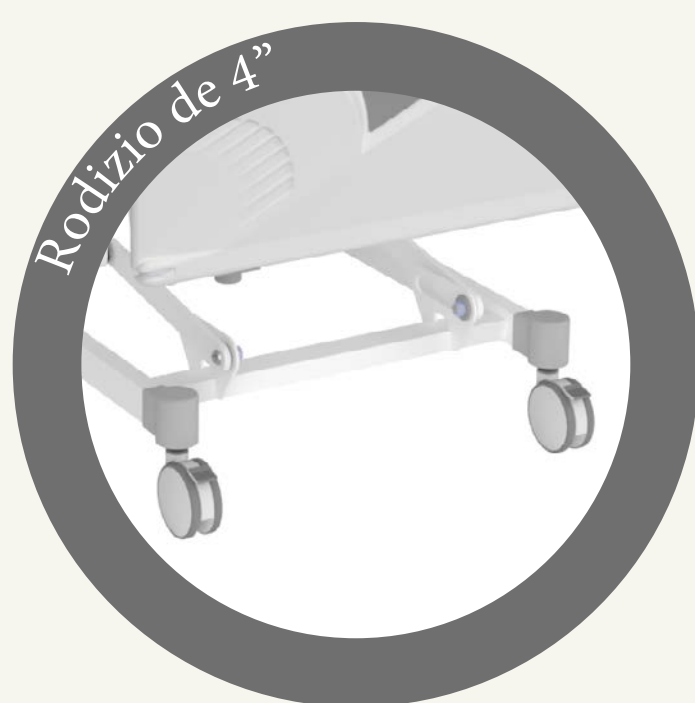

## OPCIONAIS

Graças ao seu design diferenciado permite o uso também em ambientes domésticos e na internação domiciliar.



### DADOS TÉCNICOS

#### Leito

Comp.: 1900 mm Larg.: 800 mm

Altura: 620 mm

#### Total

Comp.: 2160 mm Larg.: 880 mm

Altura: 620 mm

### MOVIMENTOS DO LEITO

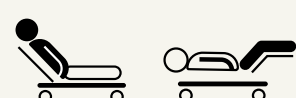

Fowler  
Dorso

Fowler  
Pernas

0° - 75°

0° - 27°

## ÍNDICE

## LISTA DE OPCIONAIS | VIDA CARE MANIVELA



Quinta roda  
ACO 34



Protetor de Parede  
ACO 30

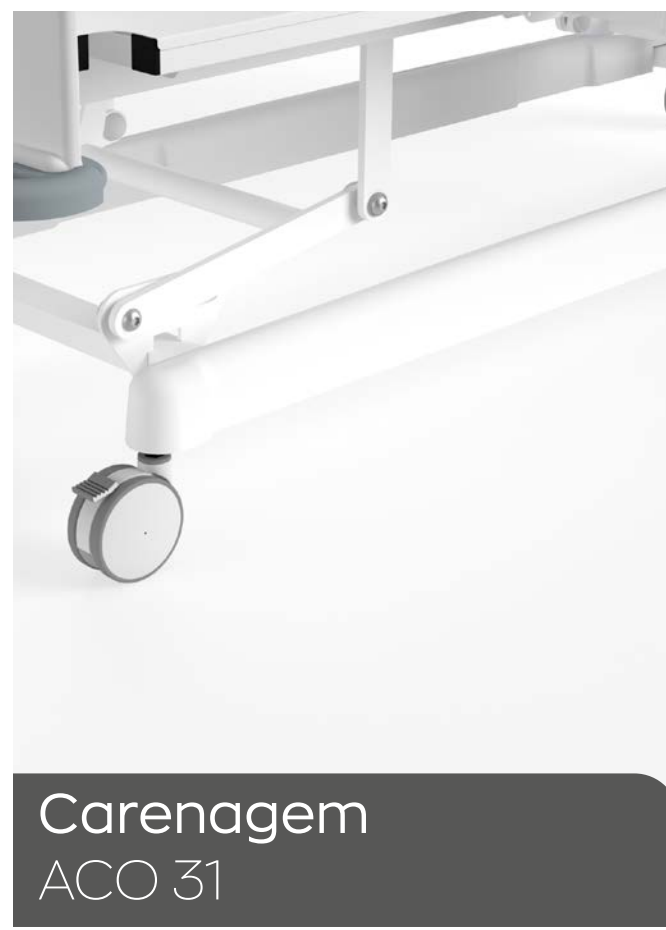

Carenagem  
ACO 31



Suporte para Cilindro  
ACO 23



Colchão  
MT 672 - Laminado  
MT 660 - Colméia  
MT 666 - Viscoelástico



Suporte para Soro  
MT - 935

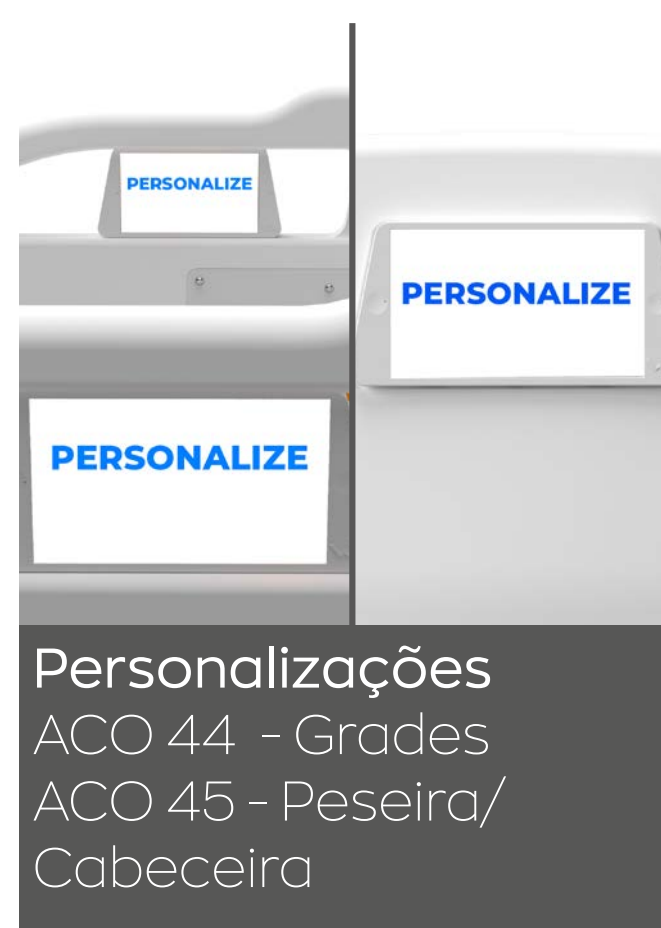

Personalizações  
ACO 44 - Grades  
ACO 45 - Peseira/  
Cabeceira

ÍNDICE

# ND 1100 BELICHE



## DADOS TÉCNICOS

### Total

Comp.: 1975 mm Larg.: 870 mm

# BERÇO FOWLER INFANTIL | ND 1301 - ND 1302



180kg

## SAIBA MAIS

Berço robusto e seguro, cabeceira e peseira removíveis facilita a limpeza, desenhos lúdicos e infantil nas suas extremidades trazendo mais conforto ao ambiente e a criança.

Leito dividido em 4 sessões para ter o movimento de dorso e pernas, além

## OPCIONAIS

das grandes de metal reforçado com regulagens de altura.

Sua estrutura de aço carbono de alto padrão com pintura eletrostática dão a esse Berço mais durabilidade e resistência à ferrugem e a materiais de limpeza agressivos.



### DADOS TÉCNICOS

#### Leito

Comp.: 1500 mm Larg.: 700 mm

#### Total

Comp.: 1700 mm Larg.: 880 mm

Altura: 620 mm

### MOVIMENTOS DO LEITO

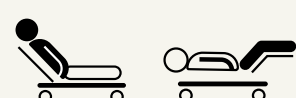

Fowler Dorso    Fowler Pernas

0° - 80°    0° - 20°

## ÍNDICE



# CARRO MACA CONCEITO COM ELEVAÇÃO | ND - 1402



## SAIBA MAIS

Carro maca resistente versátil com elevação do leito e elevação do dorso. A maca conceito já possui suporte para cilindro de oxigênio e suporte para soro trazendo assim mais usabilidade para a jornada do paciente.

Suas grades de aço inox dão proteção e durabilidade ao produto, além de seu guiador emborrachado onde o

profissional tem mais manobrabilidade e conforto ao conduzir este produto. O diferencial dos carros macas da Nicovida são a sua proteção contra impacto em toda a sua extremidade de cor característica, pois além de informar objeto em movimento, protege contra impactos que podem causar maiores danos.



### DADOS TÉCNICOS Leito

Comp.: 1850 mm Larg.: 600 mm  
Altura: 500 - 800mm

### Total

Comp.: 2100 mm  
Larg.: 650 mm

### MOVIMENTOS DO LEITO



Fowler  
Dorso

0° - 60°



Elevação  
mínima

500 mm



Elevação  
máxima

800 mm

ÍNDICE

## CARRO MACA INOX | ND - 1401



### MOVIMENTOS DO LEITO

#### DADOS TÉCNICOS

##### Leito

Comp.: 1850 mm Larg.: 600 mm

Altura: 780 mm

##### Total

Comp.: 2100 mm

Larg.: 650 mm



Fowler  
Dorso

0° - 60°

## CARRO MACA INOX DE TRANSFERÊNCIA | ND - 1400



### MOVIMENTOS DO LEITO

#### DADOS TÉCNICOS

##### Leito

Comp.: 1850 mm Larg.: 600 mm

Altura: 780 mm

##### Total

Comp.: 2100 mm

Larg.: 650 mm



Transferência  
do paciente

ÍNDICE

## MESA PARA EXAME 2 MOVIMENTOS | ND 1808 - 1809



### DADOS TÉCNICOS

#### Leito

Comp.: 1850 mm

Larg.: 600 mm

Altura: 650mm - 940 mm



Elevação  
mínima

650mm



Elevação  
máxima

940mm

## MESA PARA EXAME CLÍNICO | ND 1806



### DADOS TÉCNICOS

#### Leito

Comp.: 1850 mm

Larg.: 600 mm

Altura: 800 mm

## MESA PARA EXAME CLÍNICO | ND 1804



### DADOS TÉCNICOS

#### Leito

Comp.: 1850 mm

Larg.: 600 mm

Altura: 800 mm

## MESA PARA EXAME GINECOLÓGICA | ND 1805



### DADOS TÉCNICOS

#### Leito

Comp.: 1800 mm

Larg.: 600 mm

Altura: 800 mm

\*Suporte para papel descartável incluso.

ÍNDICE

## MESA DE CABECEIRA | ND 1701



A Mesa de Cabeceira em MDF com porta e gaveta.



### DADOS TÉCNICOS

Prof.: 400 mm

Larg.: 430 mm

Altura: 765 mm

## MESA DE REFEIÇÃO | ND 1720



### DADOS TÉCNICOS

Comp.: 680 mm

Larg.: 360 mm

Altura: 930 mm - 1080 mm



[ÍNDICE](#)

## SOFÁ 3 LUGARES | ND 1604

O Sofá Cama 3 lugares tem um design consagrado que veste o ambiente com sofisticação e bom gosto.

A estrutura em aço carbono garante muito mais durabilidade e facilidade na limpeza.



### DADOS TÉCNICOS

#### Medidas Posição Sofá/Cama

Comp.: 1800 mm Larg.: 540 mm

#### Medidas Total Posição Sofá/Cama

Comp.: 1800 mm Larg.: 735 mm

[ÍNDICE](#)

# POLTRONA SOFT | ND 1623 - 1624 - Hemodiálise

A Poltrona Soft traz conforto para todos os tratamentos. O revestimento em courvin e a estrutura em aço carbono garantem um design minimalista.



## DADOS TÉCNICOS

### Posição Normal

Comp.: 1000 mm Larg.: 750 mm



## Opções de cores

### Courvin

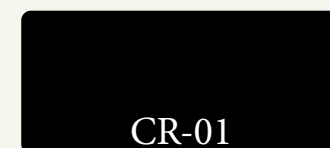

CR-01



CR-03

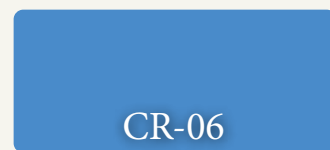

CR-06



CR-15

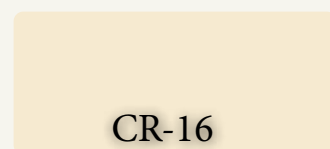

CR-16

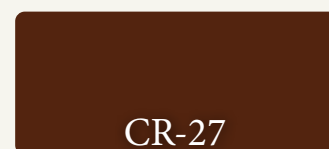

CR-27

### MDF

#### Garanza

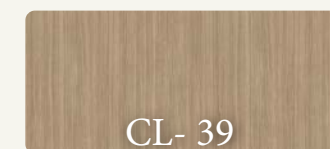

CL-39

#### Araton

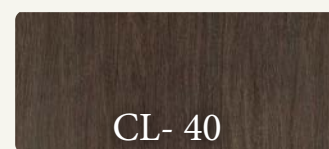

CL-40

#### Cristal

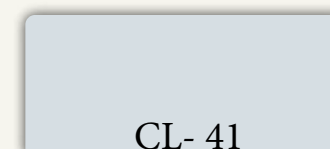

CL-41

#### Branco TX

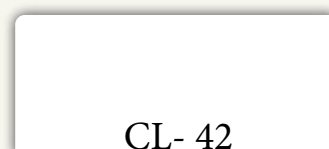

CL-42

## Itens opcionais

Suporte para Soro  
Suporte Coleta de Sangue  
Braçadeira de Injeção

ÍNDICE

## BANCO GIRATÓRIO COM ENCOSTO | ND 1963



## BANCO GIRATÓRIO SEM ENCOSTO | ND 1962



## BALDE À CHUTE INOX

ND 1941  
BALDE DE 15L

ND 1943  
BALDE DE 12L COM PED

ND 1940  
BALDE DE 5L



## ESCADINHA INOX PISO DE ALUMÍNIO | ND 1950



## SUPORTE PARA SORO EM AÇO INOX | ND 1932

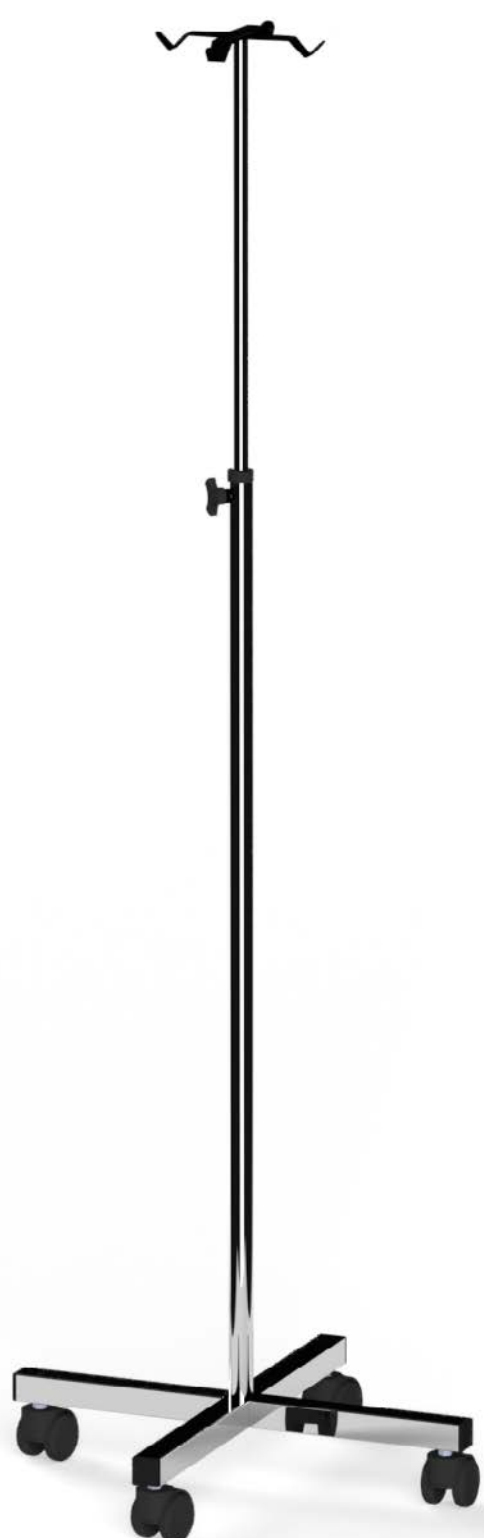

**DADOS TÉCNICOS**  
Altura Max.: 2050mm

Saco de Algodão  
Cru Incluso.



## HAMPER INOX | ND 1970

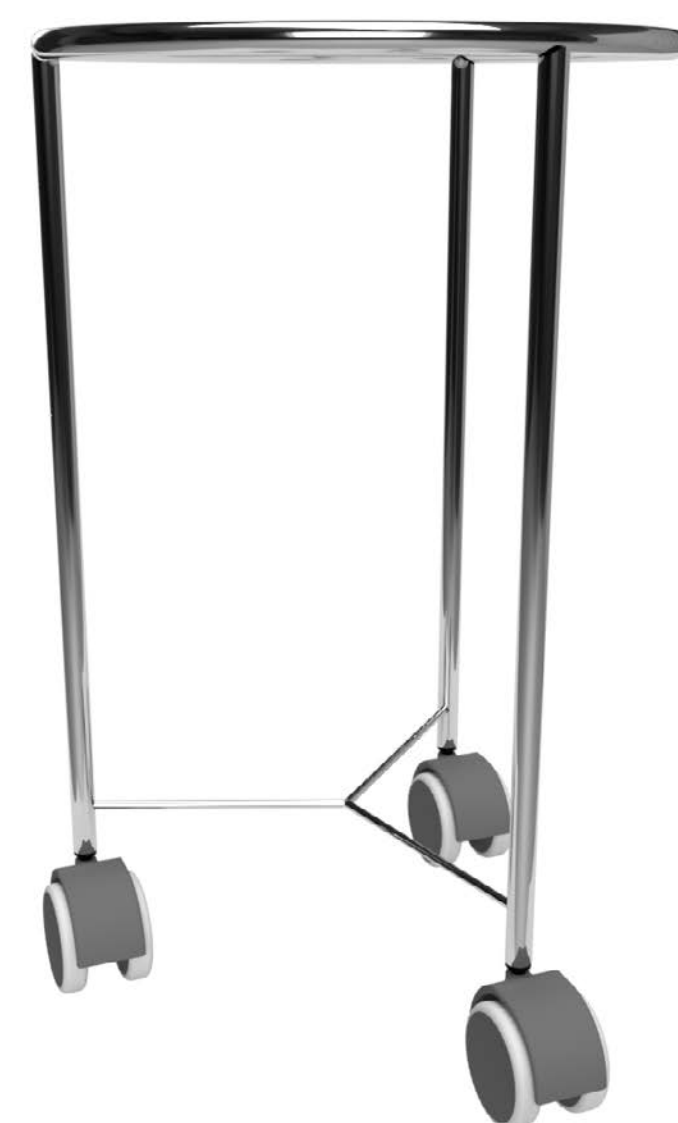

**DADOS TÉCNICOS**  
ø520 mm  
Altura: 820 mm

**ÍNDICE**

## BRAÇADEIRA PARA INJEÇÃO | ND 1930



### DADOS TÉCNICOS

Comp.: 540 mm  
Larg.: 400 mm  
Altura max.: 1200mm

Haste em aço inox.  
Base em aço pintado.

## MESA DE MAYO COM BANDEJA INOX | ND 1921



## MESA INSTRUMENTAL INOX COM 10 GANCHOS | ND 1905



### DADOS TÉCNICOS

Comp.: 1100 mm  
Larg.: 500 mm  
Altura: 1050 mm

## CARRO CURATIVO COM BALDE E BACIA INOX | ND 1907



### DADOS TÉCNICOS

Comp.: 750 mm  
Larg.: 450 mm  
Altura: 820mm

## MESA AUXILIAR INOX

### ND 1903

#### DADOS TÉCNICOS

Comp.: 1100 mm  
Larg.: 450 mm

### ND 1902

#### DADOS TÉCNICOS

Comp.: 900 mm  
Larg.: 450 mm

### ND 1901

#### DADOS TÉCNICOS

Comp.: 600 mm  
Larg.: 400 mm

### ND 1900

#### DADOS TÉCNICOS

Comp.: 400 mm  
Larg.: 400 mm



\*altura de 800mm

ÍNDICE





# metahospitalar

Revisão 1/2 - 02-10-2023

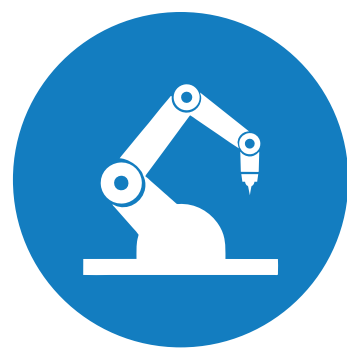

## Tecnologia

Produção  
Automatizada

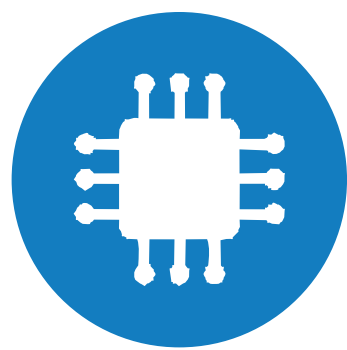

## Design

Produtos  
modernos de  
alta tecnologia



## Certificada

Veja algumas das nossas  
certificações



## ASG

Ambiental, social  
e governança



## Entrega

Rápida e  
garantida



## Informações Técnicas

Os produtos em aço carbono, recebem tratamento químico antiferrugem e pintura eletrostática, com tinta a pó híbrida.

Outras opções de acabamento, que não estejam dentro dos padrões da linha de produção, devem ser consultadas.



## Representante

### MATRIZ:

Av. Elmar Arantes Cabral - Pq. Industrial Vice-  
Presidente José de Alencar, Aparecida de  
Goiânia  
Goiás, Brasil | CEP: 74993-535



+55 62 3282 9920  
metahospitalar@metahospitalar.com.br



[metahospitalar.com.br](http://metahospitalar.com.br)



As medidas especificadas neste catálogo são aproximadas. A Meta Móveis de Metais Ind. e Com. Ltda. se reserva do direito de modificar qualquer produto sem aviso prévio. As fotos apresentadas neste catálogo são em caráter ilustrativo.